

FUJIFILM

BL00004714-300 **FR**

DIGITAL CAMERA

X-T10

Manuel du propriétaire

Nous vous remercions d'avoir acheté ce produit. Ce manuel décrit comment utiliser votre appareil photo numérique FUJIFILM X-T10. Veuillez à le lire attentivement et à bien le comprendre avant d'utiliser votre appareil photo.

■ **Site Internet sur ce produit :**

<http://fujifilm-x.com/x-t10/>

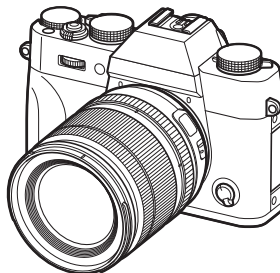

■ **Des informations supplémentaires sont disponibles dans les manuels en ligne téléchargeables depuis :**

<http://fujifilm-dsc.com/manuals/>



Avant de commencer

Premières étapes

Techniques de base de
photographie et de lecture

Techniques de base d'enregist-
rement vidéo et de lecture

La touche Q (menu rapide)
Les touches Fn (Fonction)

Techniques avancées de
photographie et de lecture

Menus

Raccordements

Remarques techniques

Détection des pannes

Annexe



Pour votre sécurité



Lisez attentivement ces remarques avant toute utilisation

Consignes de sécurité



- Veillez à utiliser correctement votre appareil photo. Pour cela, lisez attentivement les consignes de sécurité suivantes ainsi que le *Manuel du propriétaire* avant de l'utiliser.
- Après avoir lu ces consignes de sécurité, rangez-les dans un endroit sûr.

À propos des icônes

Les icônes illustrées ci-dessous sont utilisées dans ce document pour indiquer le degré de gravité des blessures ou dommages qui peuvent se produire si vous n'observez pas les informations indiquées par l'icône et donc utilisez ce produit de manière incorrecte.

	AVERTISSEMENT	Cette icône indique que le fait de ne pas observer les informations mentionnées peut entraîner la mort ou des blessures graves.
	ATTENTION	Cette icône indique que le fait de ne pas observer les informations mentionnées peut entraîner des blessures ou endommager le matériel.

Les icônes illustrées ci-dessous sont utilisées pour indiquer la nature des instructions que vous devez observer.

	Les icônes triangulaires vous indiquent que ces informations nécessitent votre attention (« Important »)
	Les icônes circulaires barrées en diagonale vous indiquent que l'action indiquée est interdite (« Interdit »)
	Les cercles pleins qui contiennent un point d'exclamation vous indiquent que l'action doit être réalisée (« Requis »).

AVERTISSEMENT

 Débranchez de la prise murale	En cas de problème, éteignez l'appareil photo, retirez la batterie, déconnectez et débranchez l'adaptateur secteur. Si vous continuez à utiliser l'appareil photo lorsqu'il dégage de la fumée, une odeur inhabituelle ou dans d'autres conditions anormales, cela peut provoquer un incendie ou une décharge électrique. Prenez contact avec votre revendeur FUJIFILM.
---	--

AVERTISSEMENT

 **Ne laissez pas de l'eau ou des objets pénétrer dans l'appareil photo.** Si de l'eau ou des objets pénètrent à l'intérieur de l'appareil photo, éteignez-le, retirez la batterie, déconnectez et débranchez l'adaptateur secteur. Continuer d'utiliser l'appareil photo dans ces conditions peut provoquer un incendie ou une décharge électrique. Prenez contact avec votre revendeur FUJIFILM.

 **N'utilisez pas l'appareil photo dans une salle de bain ou une douche.** Cela peut provoquer un incendie ou une décharge électrique.

 **N'essayez jamais de modifier ou de démonter l'appareil photo (n'ouvrez jamais le boîtier).** Le non-respect de cette consigne peut provoquer un incendie ou une décharge électrique.

 **Dans le cas où le boîtier s'ouvrirait suite à une chute ou à un autre accident, ne touchez pas aux pièces mises à nu.** Le non-respect de cette consigne peut provoquer une décharge électrique ou une blessure suite à la manipulation des pièces endommagées. Retirez immédiatement la batterie, en évitant de vous blesser ou de recevoir une décharge électrique, puis confiez le produit au revendeur d'origine pour le faire vérifier.









 **Ne modifiez pas, ne chauffez pas, ne tordez pas ni ne tirez indûment sur le câble de connexion et ne posez pas d'objets lourds dessus.** Cela peut endommager le câble et provoquer un incendie ou une décharge électrique. Si le câble est endommagé, prenez contact avec votre revendeur FUJIFILM.

 **Ne posez pas l'appareil photo sur un plan instable.** L'appareil photo pourrait tomber ou se renverser et blesser quelqu'un.

 **N'essayez jamais de prendre des photos quand vous bougez.** N'utilisez pas l'appareil photo en marchant ou en conduisant. Vous risquez de tomber ou de provoquer un accident de la circulation.

 **Pendant les orages, ne touchez à aucune pièce métallique de l'appareil photo.** Vous pourriez être électrocuté par le courant induit par une décharge de foudre.

 **Utilisez la batterie comme préconisé.** Insérez la batterie comme indiqué par l'indicateur.

 AVERTISSEMENT	
	Ne faites pas chauffer, ne modifiez pas ou ne démontez pas la batterie. Ne la faites pas tomber et ne la soumettez pas à des impacts. Ne la rangez pas avec des produits métalliques. N'importe laquelle de ces actions peut faire exploser la batterie ou la faire fuir et provoquer un incendie ou des blessures.
	Utilisez seulement les batteries ou les adaptateurs secteur préconisés pour cet appareil photo. N'utilisez pas de tensions autres que la tension d'alimentation électrique indiquée. L'utilisation d'autres sources d'alimentation peut provoquer un incendie.
	Si la batterie fuit et que le liquide entre en contact avec vos yeux, votre peau ou vos vêtements, rincez abondamment la partie touchée à l'eau claire et consultez un médecin ou appelez les urgences immédiatement.
	N'utilisez pas le chargeur pour recharger d'autres batteries que celles spécifiées ici. Le chargeur fourni est conçu uniquement pour le type de batterie fourni avec l'appareil photo. L'utilisation du chargeur pour recharger des piles ordinaires ou d'autres types de batteries peut provoquer une fuite de liquide, une surchauffe ou une explosion des piles ou batteries.
	Ne l'utilisez pas en présence d'objets inflammables, de gaz explosifs ou de poussière.
	Lorsque vous transportez la batterie, insérez-la dans votre appareil photo numérique ou conservez-la dans l'étui rigide prévu à cet effet. Rangez la batterie dans l'étui rigide. Avant de jeter la batterie, recouvrez les bornes avec du ruban isolant. L'entrée en contact avec d'autres objets métalliques ou d'autres batteries pourrait faire prendre feu ou exploser la batterie.
	Conservez les cartes mémoire hors de la portée des enfants en bas âge. Les cartes mémoire étant petites, elles peuvent être avalées par les enfants. Veillez à ranger les cartes mémoire hors de la portée des enfants en bas âge. Si un enfant venait à avaler une carte mémoire, consultez un médecin ou appelez les urgences immédiatement.

 ATTENTION	
	N'utilisez pas cet appareil photo dans des endroits exposés à des vapeurs d'essence, de la vapeur, de l'humidité ou de la poussière. Cela peut provoquer un incendie ou une décharge électrique.
	Ne laissez pas cet appareil photo dans des endroits exposés à des températures très élevées. Ne laissez pas l'appareil photo dans un véhicule fermé, par exemple, ou à la lumière directe du soleil. Cela peut déclencher un feu.
	Conservez hors de la portée des enfants en bas âge. Ce produit peut provoquer des blessures s'il est laissé dans les mains d'un enfant.
	Ne posez pas d'objet lourd sur l'appareil photo. L'objet lourd peut se renverser ou tomber et blesser quelqu'un.
	Ne déplacez pas l'appareil photo tant que l'adaptateur secteur est raccordé. Ne tirez pas sur le câble de connexion pour débrancher l'adaptateur secteur. Vous pourriez endommager le câble d'alimentation et provoquer un incendie ou une décharge électrique.
	Ne couvrez pas l'appareil photo ou l'adaptateur secteur avec un chiffon ou une couverture et ne les enroulez pas dedans. La température peut monter et la chaleur déformer le boîtier ou provoquer un incendie.
	Lorsque vous nettoyez l'appareil photo ou lorsque vous n'avez pas l'intention de l'utiliser avant longtemps, retirez la batterie, déconnectez et débranchez l'adaptateur secteur. Sinon, vous risquez de provoquer un incendie ou une décharge électrique.
	Lorsque le chargement est terminé, débranchez le chargeur de la prise d'alimentation. Laisser le chargeur branché dans la prise d'alimentation peut déclencher un feu.
	Déclencher le flash trop près des yeux d'une personne peut affecter temporairement sa vue. Faites particulièrement attention lorsque vous photographiez des bébés et de jeunes enfants.
	Lors du retrait de la carte mémoire, celle-ci risque de sortir de son logement trop rapidement. Maintenez la carte avec le doigt, puis retirez-la doucement. Vous risquez sinon de blesser des personnes avec l'éjection de la carte.
	Faites régulièrement tester et nettoyer votre appareil photo. L'accumulation de la poussière dans votre appareil photo peut provoquer un incendie ou une décharge électrique. Confiez tous les deux votre appareil photo à votre revendeur FUJIFILM pour un nettoyage interne. Notez que ce service est payant.
	Risque d'explosion si la batterie n'est pas correctement remplacée. Remplacez-la uniquement avec une batterie du même type ou d'un type équivalent.

Batteries/piles et alimentation électrique

Remarque : Vérifiez le type de batterie utilisé par votre appareil photo et lisez les sections appropriées.

Les paragraphes suivants expliquent comment utiliser correctement les batteries et prolonger leur autonomie. Une utilisation incorrecte peut réduire l'autonomie des batteries ou provoquer leur fuite, leur surchauffe, un feu ou une explosion.

Batteries Li-ion

Lisez cette partie si votre appareil photo fonctionne avec une batterie Li-ion.

La batterie n'a pas été chargée avant son expédition. Chargez-la avant toute utilisation. Rangez-la dans son étui lorsque vous ne l'utilisez pas.

■ Remarques concernant la batterie

La batterie perd progressivement sa charge lorsqu'elle n'est pas utilisée. Chargez-la un ou deux jours avant de l'utiliser.

Vous pouvez prolonger l'autonomie de la batterie en éteignant l'appareil photo lorsque vous ne l'utilisez pas.

La capacité de la batterie diminue à basse température ; une batterie déchargée peut ne pas fonctionner si elle est froide. Gardez une batterie de rechange entièrement chargée dans un endroit chaud et utilisez-la en cas de besoin, ou mettez la batterie dans votre poche ou dans un autre endroit chaud et insérez-la dans l'appareil photo uniquement au moment de la prise de vue. Ne placez pas la batterie directement sur des chauffe-mains ou d'autres dispositifs chauffants.

■ Chargement de la batterie

Rechargez la batterie à l'aide du chargeur fourni. Le temps de charge augmente aux températures ambiantes inférieures à +10 °C ou supérieures à +35 °C. N'essayez pas de recharger la batterie à des températures supérieures à 40 °C ; aux températures inférieures à 0 °C, la batterie ne se recharge pas.

N'essayez pas de recharger une batterie entièrement chargée. Il n'est cependant pas nécessaire que la batterie soit entièrement déchargée avant de la recharger.

La batterie peut être chaude au toucher immédiatement après avoir été rechargée ou utilisée. Cela est normal.

■ Longévité de la batterie

Vous pouvez recharger la batterie environ 300 fois à des températures normales. Une nette diminution de la durée pendant laquelle la batterie conserve sa charge indique qu'elle a atteint sa limite de longévité et qu'elle doit être remplacée.

■ Stockage

Les performances de la batterie peuvent se dégrader si vous ne l'utilisez pas pendant une longue période alors qu'elle est entièrement chargée. Déchargez-la avant de la ranger.

Si vous n'avez pas l'intention d'utiliser votre appareil photo avant longtemps, retirez la batterie et rangez-la dans un endroit sec dont la température ambiante est comprise entre +15 °C et +25 °C. Ne la rangez pas dans un endroit exposé à des températures extrêmes.

■ Précautions : Manipulation de la batterie

- Ne la transportez pas et ne la rangez pas avec des objets métalliques comme des colliers ou des épingles.
- Ne l'exposez pas aux flammes ou à la chaleur.
- Ne la démontez pas, ni ne la modifiez.
- Utilisez uniquement les chargeurs préconisés.
- Jetez immédiatement les batteries usagées.
- Ne faites pas tomber la batterie, ni ne lui faites subir de chocs violents.
- Ne l'exposez pas la batterie à l'eau.
- Gardez les bornes toujours propres.
- Il se peut que la batterie et le boîtier de l'appareil photo soient chauds au toucher après une utilisation prolongée. Cela est normal.

■ Mise au rebut

Jetez les batteries/piles usagées en respectant les réglementations locales en vigueur.

Adaptateurs secteur (disponibles séparément)

Utilisez uniquement des adaptateurs secteur FUJIFILM conçus pour votre appareil photo. Les autres adaptateurs pourraient l'endommager.

- L'adaptateur secteur est uniquement prévu pour un usage à l'intérieur.
- Vérifiez que la fiche CC est correctement insérée dans l'appareil photo.
- Éteignez l'appareil photo avant de débrancher l'adaptateur. Débranchez l'adaptateur en tirant sur la fiche et non sur le câble.
- Ne l'utilisez pas avec d'autres appareils.
- Ne le démontez pas.
- Ne l'exposez pas à une forte chaleur et à une forte humidité.
- Ne lui faites pas subir de chocs violents.
- Il se peut que l'adaptateur émette un bourdonnement ou soit chaud au toucher lors de son utilisation. Cela est normal.
- Si l'adaptateur provoque des interférences radio, réorientez ou repositionnez l'antenne de réception.

Utilisation de l'appareil photo

- Ne visez pas des sources lumineuses très vives, comme le soleil dans un ciel sans nuage. Vous risquez sinon d'endommager le capteur d'image de l'appareil photo.
- La forte lumière du soleil passant par le viseur risque d'endommager l'écran du viseur électronique (EVF). N'orientez pas le viseur électronique en direction du soleil.

Essais préalables

Avant de prendre des photos d'événements importants (comme lors de mariages ou de voyages), faites une photographie d'essai et visionnez-la pour vous assurer que l'appareil photo fonctionne normalement. FUJIFILM Corporation ne pourra pas être tenu responsable des dommages ou pertes de profits résultant d'un mauvais fonctionnement du produit.

Remarques sur les droits d'auteur

Les images enregistrées à l'aide de cet appareil photo numérique ne peuvent pas être utilisées d'une manière allant à l'encontre des lois sur les droits d'auteur sans l'autorisation préalable du propriétaire, à moins qu'elles ne soient réservées qu'à un usage personnel. Notez que certaines restrictions s'appliquent aux photos des performances théâtrales, des divertissements et des expositions, même lorsqu'elles ne sont réservées qu'à un usage personnel. Les utilisateurs sont aussi priés de noter que le transfert des cartes mémoire contenant des images ou des données protégées par les lois sur les droits d'auteur n'est autorisé que dans la limite des restrictions imposées par lesdites lois.

Manipulation

Pour garantir le bon enregistrement des images, ne soumettez pas l'appareil photo à des impacts ou des chocs pendant l'enregistrement des images.

Cristaux liquides

Si l'écran est endommagé, faites particulièrement attention à ne pas toucher les cristaux liquides. Si l'une des situations suivantes se produisait, adoptez l'action d'urgence indiquée :

- **Si des cristaux liquides venaient à toucher votre peau**, essuyez la zone affectée avec un chiffon puis lavez-la soigneusement à l'eau courante avec du savon.
- **Si des cristaux liquides pénètrent dans vos yeux**, rincez abondamment l'œil affecté à l'eau claire pendant 15 minutes au moins et consultez immédiatement un médecin.
- **Si vous avalez des cristaux liquides**, rincez-vous abondamment la bouche avec de l'eau. Buvez de grands verres d'eau et faites-vous vomir, puis consultez immédiatement un médecin.

Bien que l'écran soit fabriqué à partir d'une technologie de pointe de très haute précision, il est possible que certains pixels restent constamment allumés ou éteints. Il ne s'agit pas d'un dysfonctionnement : les images enregistrées avec ce produit n'en sont nullement affectées.

Informations sur les marques commerciales

Digital Split Image est une marque commerciale ou déposée de FUJIFILM Corporation. **xD-Picture Card** et **xD** sont des marques commerciales de FUJIFILM Corporation. Les types de caractères présentés ici sont uniquement développés par DynaComware Taiwan Inc. Macintosh, QuickTime et Mac OS sont des marques commerciales d'Apple Inc. aux États-Unis et dans d'autres pays. Windows 8, Windows 7, Windows Vista et le logo Windows sont des marques commerciales du groupe de sociétés Microsoft. Wi-Fi® et Wi-Fi Protected Setup® sont des marques déposées de Wi-Fi Alliance. Adobe et Adobe Reader sont des marques commerciales ou des marques déposées d'Adobe Systems Incorporated aux États-Unis et/ou dans d'autres pays. Les logos SDHC et SDXC sont des marques commerciales de SD-3C, LLC. Le logo HDMI est une marque commerciale. YouTube est une marque commerciale de Google Inc. Tous les autres noms de marques mentionnés dans ce manuel sont des marques commerciales ou des marques déposées de leurs détenteurs respectifs.

Interférences électriques

Cet appareil photo peut provoquer des interférences avec les équipements d'hôpitaux ou d'avions. Consultez le personnel hospitalier ou la compagnie aérienne avant d'utiliser l'appareil photo dans un hôpital ou à bord d'un avion.

Systèmes de télévision couleur

NTSC (National Television System Committee) est une norme de télédiffusion couleur adoptée principalement par les États-Unis, le Canada et le Japon. PAL (Phases Alternation by Line) est un système de télévision couleur adopté principalement par les pays européens et la Chine.

Exif Print (Exif Version 2.3)

Exif Print, qui a été révisé récemment, est un format de fichier pour appareil photo numérique qui permet d'utiliser les informations enregistrées avec les photos pour reproduire les couleurs de manière optimale lors de l'impression.

AVIS IMPORTANT : Veuillez lire le passage suivant avant d'utiliser le logiciel

Il est interdit d'exporter directement ou indirectement, en partie ou en totalité, un logiciel sous licence sans l'accord des autorités concernées.

AVIS AU LECTEUR

Pour éviter tout risque d'incendie ou d'électrocution, n'exposez pas l'appareil à la pluie ou à l'humidité.

Veuillez lire les « Consignes de sécurité » et assurez-vous de les avoir bien comprises avant d'utiliser l'appareil photo.

Matériau en perchlorate : une manipulation particulière peut être nécessaire. Consultez <http://www.dtsc.ca.gov/hazardouswaste/perchlorate>.

À l'attention des clients résidant aux États-Unis

Testé pour être en conformité avec les normes de la FCC POUR UNE UTILISATION RÉSIDENNELLE OU DE BUREAU



Contains IC : 77368-02000002
Contains FCC ID : W2Z-02000002

Réglementation de la FCC : Cet appareil est conforme à la Partie 15 de la réglementation de la FCC. Son fonctionnement est soumis aux deux conditions suivantes : (1) Cet appareil ne peut pas causer d'interférence dangereuse et (2) cet appareil doit accepter toute interférence reçue, y compris celle susceptible de provoquer un fonctionnement indésirable.

ATTENTION : Cet appareil a été testé et déclaré conforme aux normes d'un appareil numérique de Classe B, stipulées dans la Partie 15 de la réglementation de la FCC. Ces normes sont destinées à assurer une protection suffisante contre les interférences dangereuses dans le cadre d'une installation résidentielle. Cet appareil génère, utilise et peut émettre des fréquences radio et peut, s'il n'est pas installé et utilisé conformément aux instructions, être à l'origine d'interférences dans les communications radio. Néanmoins, il n'est pas possible de garantir que des interférences ne seront pas provoquées dans certaines installations particulières. Si cet appareil est effectivement à l'origine d'interférences nuisibles à la réception radio ou télévisuelle, ce qui peut être déterminé en éteignant et en allumant l'appareil, il est conseillé à l'utilisateur de remédier à cette situation en recourant à une ou plusieurs des mesures suivantes :

- Réorienter ou repositionner l'antenne de réception.
- Augmenter la distance entre l'appareil et le récepteur.
- Brancher l'appareil dans une prise appartenant à un circuit différent de celui sur lequel le récepteur est branché.
- Consulter le revendeur ou un technicien radio/télé qualifié pour obtenir de l'aide.

Mise en garde de la FCC : Toute transformation ou modification non expressément autorisée par l'autorité responsable de la conformité pourrait faire perdre à l'utilisateur son droit d'utiliser ce matériel.

Ce transmetteur ne doit pas être placé au même endroit que ou fonctionner en conjonction avec toute autre antenne ou tout autre transmetteur.

Dédation relative à l'exposition aux radiations : Ce périphérique est conforme aux exigences gouvernementales en matière d'exposition aux ondes radio. Ce périphérique a été conçu et fabriqué de manière à respecter les limites d'émission recommandées par la Federal Communications Commission du gouvernement des États-Unis en matière d'exposition aux fréquences radio.

La norme d'exposition applicable aux périphériques sans fil utilise une unité de mesure appelée « taux d'absorption spécifique » ou SAR (de l'anglais « Specific Absorption Rate »). La limite du SAR établie par la FCC est de 1,6W/kg. *Lors des tests de calcul du SAR, le périphérique est utilisé dans des positions de fonctionnement standard acceptées par la FCC et transmet à son niveau de puissance certifié le plus élevé dans toutes les bandes de fréquences testées.

Remarques relatives à l'octroi d'autorisation : Pour être conforme à la Partie 15 de la réglementation de la FCC, ce produit doit être utilisé avec un câble A/V, un câble USB et un cordon d'alimentation CC avec tores de ferrite, tels que préconisés par Fujifilm.



Une batterie lithium-ion recyclable alimente le produit que vous avez acheté. Veuillez composer le 1-800-8-BATTERY pour obtenir des informations sur le recyclage de cette batterie.

À l'attention des clients résidant au Canada

CAN ICES-3 (B)/NMB-3(B)

ATTENTION : Cet appareil numérique de classe B est conforme à la norme canadienne ICES-003.

Dédation d'Industrie Canada : Le présent appareil est conforme aux CNR d'Industrie Canada applicables aux appareils radio exempts de licence. L'exploitation est autorisée aux deux conditions suivantes : (1) l'appareil ne doit pas produire de brouillage ; (2) l'utilisateur de l'appareil doit accepter tout brouillage radioélectrique subi, même si le brouillage est susceptible d'en compromettre le fonctionnement.

Cet appareil et son antenne ne doivent pas être situés ou fonctionner en conjonction avec une autre antenne ou un autre émetteur, exception faites des radios intégrées qui ont été testées. La fonction de sélection de l'indicatif du pays est désactivée pour les produits commercialisés aux États-Unis et au Canada.

Dédation d'exposition aux radiations : Les connaissances scientifiques dont nous disposons n'ont mis en évidence aucun problème de santé associé à l'usage des appareils sans fil à faible puissance. Nous ne sommes cependant pas en mesure de prouver que ces appareils sans fil à faible puissance sont entièrement sans danger. Les appareils sans fil à faible puissance émettent une énergie fréquence radioélectrique (RF) très faible dans le spectre des micro-ondes lorsqu'ils sont utilisés. Alors qu'une dose élevée de RF peut avoir des effets sur la santé (en chauffant les tissus), l'exposition à de faibles RF qui ne produisent pas de chaleur n'a pas de mauvais effets connus sur la santé. De nombreuses études ont été menées sur les expositions aux RF faibles et n'ont découvert aucun effet biologique. Certaines études ont suggéré qu'il pouvait y avoir certains effets biologiques, mais ces résultats n'ont pas été confirmés par des recherches supplémentaires. X-T10 a été testé et jugé conforme aux limites d'exposition aux rayonnements IC énoncées pour un environnement non contrôlé et respecte les règles d'exposition aux fréquences radioélectriques (RF) CNR-102 de l'IC.

Mise au rebut du matériel électrique et électronique des particuliers

Applicable à l'Union européenne, la Norvège, l'Islande et le Liechtenstein : Ce symbole sur le produit, ou dans le manuel et sur la garantie, et/ou sur son emballage, indique que l'appareil ne doit pas être traité comme un déchet ménager. Il doit être déposé dans un point de collecte qui recycle le matériel électrique et électronique.



En vous débarrassant correctement de ce produit, vous contribuez à éviter des conséquences préjudiciables pour l'environnement et la santé de l'homme, qui peuvent être provoquées en jetant ce produit de manière inappropriée.

Ce symbole sur les piles ou les batteries indique que ces piles/batteries ne doivent pas être traitées comme des déchets ménagers.



Si votre matériel contient des piles ou des accumulateurs faciles à retirer, merci de les jeter séparément conformément aux réglementations locales.

Le recyclage des matériaux contribuera à préserver les ressources naturelles. Pour obtenir plus d'informations sur le recyclage de ce produit, renseignez-vous auprès de votre mairie, de la déchèterie la plus proche de votre domicile ou du magasin où vous l'avez acheté.

Applicable aux pays n'appartenant pas à l'Union européenne, la Norvège, l'Islande et le Liechtenstein : Si vous souhaitez jeter ce produit, y compris les piles ou les batteries, renseignez-vous auprès des autorités locales pour connaître les moyens de retraitement existants.

Au Japon : Ce symbole apposé sur les batteries indique qu'elles doivent être jetées séparément.



Li-ion

Lisez attentivement ces remarques avant toute utilisation

Consignes de sécurité

Nous vous remercions d'avoir acheté ce produit. Pour le faire réparer, inspecter ou tester, contactez votre représentant FUJIFILM.

- Veillez à utiliser correctement votre objectif. Pour cela, lisez attentivement les consignes de sécurité suivantes ainsi que le *Manuel du propriétaire* avant de commencer à vous en servir.
- Après avoir lu ces consignes de sécurité, rangez-les dans un endroit sûr.

À propos des icônes

Les icônes illustrées ci-dessous sont utilisées dans ce document pour indiquer le degré de gravité des blessures ou dommages qui peuvent se produire si vous n'observez pas les informations indiquées par l'icône et donc utilisez ce produit de manière incorrecte.



AVERTISSEMENT Cette icône indique que le fait de ne pas observer les informations mentionnées peut entraîner la mort ou des blessures graves.



ATTENTION Cette icône indique que le fait de ne pas observer les informations mentionnées peut provoquer des blessures ou endommager le matériel.

Les icônes illustrées ci-dessous sont utilisées pour indiquer la nature des instructions que vous devez observer.



Les icônes triangulaires vous indiquent que ces informations nécessitent votre attention (« Important »).



Les icônes circulaires barrées en diagonale vous informent que l'action indiquée est interdite (« Interdit »).



Les cercles pleins qui contiennent un point d'exclamation vous informent que l'action doit être réalisée (« Requis »).

AVERTISSEMENT



Ne l'utilisez pas dans une salle de bain ou une douche

Ne l'immergez pas et ne l'exposez à l'eau. Le non-respect de cette précaution peut provoquer un incendie ou une décharge électrique.



AVERTISSEMENT



Ne le démontez pas

Ne le démontez pas (n'ouvrez pas son boîtier). Le non-respect de cette consigne peut provoquer un incendie, une décharge électrique ou des blessures par le mauvais fonctionnement du produit.



Ne touchez pas aux pièces intérieures

Dans le cas où le boîtier s'ouvrirait suite à une chute ou à un autre accident, ne touchez pas aux pièces mises à nu. Vous risquez sinon de recevoir une décharge électrique ou de vous blesser par la manipulation des pièces endommagées. Retirez immédiatement la batterie, en évitant de vous blesser ou de recevoir une décharge électrique, puis confiez le produit au revendeur d'origine pour le faire vérifier.



Ne le placez pas sur des surfaces instables. Il risque de tomber et de blesser quelqu'un.



Ne regardez pas le soleil à travers l'objectif ou le viseur de l'appareil photo. Le non-respect de cette précaution pourrait entraîner une déficience visuelle permanente.



ATTENTION



Ne l'utilisez pas et ne le rangez pas dans des lieux exposés à la vapeur, à la fumée ou qui sont très humides ou poussiéreux. Le non-respect de cette consigne peut provoquer un incendie ou une décharge électrique



Ne le laissez pas en plein soleil ou dans des endroits exposés à des températures très élevées, comme dans un véhicule fermé par grand soleil. Le non-respect de cette consigne peut provoquer un incendie



Conservez-le hors de la portée des enfants en bas âge. Il peut provoquer des blessures s'il est laissé dans les mains d'un enfant.



Ne le manipulez pas avec des mains mouillées. Vous risquez sinon de recevoir un choc électrique.



Lorsque vous photographiez un sujet à contre-jour, gardez le soleil à l'extérieur du cadre. Les rayons du soleil focalisés dans l'appareil photo lorsque le soleil est à l'intérieur ou près du cadre peuvent provoquer des feux ou des brûlures.



Remettez les bouchons en place et rangez-le à l'abri du soleil lorsque vous ne l'utilisez pas. Les rayons du soleil focalisés par l'objectif peuvent provoquer des feux ou des brûlures.



Ne transportez pas l'appareil photo ou l'objectif lorsqu'ils sont fixés sur un trépied. Ils peuvent tomber ou taper d'autres objets et blesser quelqu'un.

Avis d'application de la réglementation de l'Union européenne

Ce produit est conforme aux directives suivantes de l'Union européenne:

- Directive basse tension 2006/95/CE
- Directive CEM 2004/108/CE
- Directive RoHS 2011/65/EU
- Directive R & TTE 1999/5/CE

La conformité à ces directives implique la conformité aux normes européennes harmonisées applicables (Normes européennes) qui sont énumérées sur la déclaration de conformité UE rédigée par FUJIFILM Corporation pour ce produit ou cette famille de produits.

Cette conformité est indiquée par le marquage de conformité suivant sur le produit:



Ce marquage est valable pour les produits n'entrant pas dans le domaine de la télécommunication et les produits de télécommunication harmonisés de l'Union européenne (par exemple, Bluetooth).

Pour accéder à la Déclaration de Conformité, veuillez vous rendre sur cette page : http://www.fujifilm.com/products/digital_cameras/x/fujifilm_x_t10/pdf/index/fujifilm_x_t10_cod.pdf.

IMPORTANT: Lisez les remarques suivantes avant d'utiliser le transmetteur intégré sans fil de l'appareil photo.

- ① Ce produit, qui contient une fonction de cryptage développée aux États-Unis, est contrôlé par la réglementation américaine en matière d'exportations (US Export Administration Regulations) et ne peut être ni exporté ni ré-exporté vers des pays sous embargo des États-Unis.
- **Utilisez-le uniquement comme élément d'un réseau sans fil.** FUJIFILM ne peut pas être tenu responsable de dommages provenant d'une utilisation non autorisée. Ne l'utilisez pas dans des applications exigeant une extrême fiabilité, par exemple dans des appareils médicaux ou dans tout autre système qui peuvent mettre en péril directement ou indirectement la vie d'autrui. Lorsque vous utilisez le dispositif dans des ordinateurs ou d'autres systèmes qui demandent un plus haut degré de fiabilité que des réseaux sans fil, veillez à prendre toutes les mesures nécessaires pour assurer la sécurité et empêcher tout dysfonctionnement.

- **Utilisez-le uniquement dans son pays d'achat.** Ce dispositif est conforme à la réglementation des appareils de réseaux sans fil en vigueur dans le pays d'achat. Respectez toutes les réglementations locales en vigueur lorsque vous utilisez ce dispositif. FUJIFILM ne peut pas être tenu responsable des problèmes provoqués par une utilisation sous d'autres juridictions.
- **Les données (images) d'un réseau sans fil peuvent être interceptées par des tiers.** La sécurité des données transmises sur des réseaux sans fil n'est pas garantie.
- **N'utilisez pas ce dispositif dans des endroits exposés à des champs magnétiques, de l'électricité statique ou des interférences radio.** N'utilisez pas le transmetteur à proximité de fours à microonde ou dans tout autre lieu exposé à des champs magnétiques, de l'électricité statique ou de des interférences radio qui peuvent empêcher la réception des signaux sans fil. Une interférence mutuelle peut se produire lorsque le transmetteur est utilisé à proximité des autres appareils sans fil fonctionnant dans la bande de 2,4 GHz.
- **Le transmetteur sans fil fonctionne dans la bande 2,4 GHz en utilisant la modulation DSSS et OFDM.**

Appareils de réseau sans fil : Précautions

- **Cet appareil fonctionne sur la même fréquence que les appareils commerciaux, éducatifs et médicaux et les transmetteurs sans fil.** Il fonctionne également sur la même fréquence que les transmetteurs brevetés et les transmetteurs basse-tension non brevetés spéciaux fonctionnant dans les systèmes de traçabilité RFID (systèmes d'identification par radiofréquence) des lignes d'assemblage ou d'application similaire.
- **Pour empêcher l'interférence avec les appareils ci-dessus, respectez les consignes suivantes.** Vérifiez que le transmetteur RFID ne fonctionne pas avant d'utiliser cet appareil. Si vous observez que le périphérique provoque des interférences dans les transmetteurs agréés utilisés pour le suivi RFID, cessez immédiatement d'utiliser la fréquence concernée ou déplacez le périphérique vers un autre emplacement. Si vous remarquez que ce dispositif provoque des interférences avec des systèmes de traçabilité RFID basse tension, contactez un représentant FUJIFILM.

2.4DS/OF4

Cet autocollant indique que ce dispositif fonctionne dans la bande 2,4 GHz en utilisant la modulation DSSS et OFDM et peut provoquer des interférences à des distances jusqu'à 40 m.

À propos de ce manuel

Avant d'utiliser votre appareil photo, lisez attentivement ce manuel ainsi que les avertissements donnés dans la section « Pour votre sécurité » (📖 ii). Pour obtenir plus d'informations sur des sujets spécifiques, consultez les sources données ci-dessous.

Table des matières 📖 xii

La « Table des matières » vous donne un aperçu de tout le contenu du manuel. Les principales opérations de l'appareil photo y sont répertoriées.

Messages et affichages d'avertissement 📖 141

Vous trouverez ici la signification d'une icône qui clignote ou d'un message d'erreur qui apparaît à l'écran.

Détection des pannes 📖 136

Vous rencontrez un problème spécifique avec votre appareil photo ? Vous trouverez la réponse ici.

Restrictions concernant les réglages de l'appareil photo 📖 152

Reportez-vous à la page 152 pour connaître les restrictions concernant les options disponibles avec les différents modes de prise de vue.

Cartes mémoire

Les photos peuvent être stockées sur des cartes mémoire SD, SDHC et SDXC optionnelles (📖 21), dénommées « cartes mémoire » dans ce manuel.

Entretien

Boîtier : Pour profiter le plus longtemps possible de votre appareil photo, nettoyez le boîtier avec un chiffon doux et sec après chaque utilisation. N'utilisez pas d'alcool, de solvants ou d'autres produits chimiques volatils, qui pourraient décolorer ou déformer le cuir du boîtier. Essayez immédiatement tout liquide tombé accidentellement sur votre appareil photo avec un chiffon doux et sec. Utilisez une soufflette pour retirer la poussière sur l'écran LCD en prenant bien soin de ne pas l'érafler, puis essuyez-le délicatement à l'aide d'un chiffon doux et sec. S'il reste des taches, vous pouvez les retirer en les essuyant délicatement à l'aide d'une lingette nettoyante pour objectifs FUJIFILM sur laquelle vous aurez appliqué une petite quantité de solution nettoyante pour objectifs. Pour empêcher la poussière d'entrer dans l'appareil photo, remettez le bouchon de boîtier en place dès qu'il n'est plus équipé d'un objectif.

Capteur d'image : Vous pouvez retirer la poussière du capteur d'image à l'aide de l'option  **NETTOYAGE CAPTEUR** du menu de réglage (📖 111).

Objectifs interchangeables : Utilisez une soufflette pour retirer la poussière, puis essuyez délicatement à l'aide d'un chiffon doux et sec. S'il reste des taches, vous pouvez les retirer en les essuyant délicatement à l'aide d'une lingette nettoyante pour objectifs FUJIFILM sur laquelle vous aurez appliqué une petite quantité de solution nettoyante pour objectifs. Remettez en place les bouchons avant et arrière de l'objectif lorsque vous ne l'utilisez pas.

Table des matières

Pour votre sécurité.....	ii
Consignes de sécurité.....	ii
AVIS AU LECTEUR.....	vi
Consignes de sécurité.....	viii
À propos de ce manuel.....	x
Entretien.....	xi
Avant de commencer	
Symboles et conventions.....	1
Accessoires fournis.....	1
Parties de l'appareil photo.....	2
Les touches de sélection.....	4
Le levier de sélection du mode auto.....	5
La molette de commande avant.....	6
La molette de commande arrière.....	6
L'écran LCD.....	7
Affichages de l'appareil photo.....	8
Prise de vue : Viseur/écran LCD.....	8
Lecture.....	10
Objectifs.....	11
Parties de l'objectif.....	11
Retrait des bouchons.....	11
Fixation du pare-soleil.....	11
Objectifs dotés d'une bague des ouvertures.....	12
Objectifs sans bague des ouvertures.....	12
Objectifs dotés d'un commutateur O.I.S.....	13
Objectifs à mise au point manuelle.....	13

Premières étapes

Fixation de la courroie.....	14
Fixation d'un objectif.....	16
Chargement de la batterie.....	17
Insertion de la batterie et d'une carte mémoire.....	18
Cartes mémoire compatibles.....	21
Allumer et éteindre l'appareil photo.....	22
Configuration de base.....	23
Modification des réglages de base.....	24
Réglages d'affichage.....	25
Choix de l'affichage.....	25
L'affichage du viseur.....	26
Réglage de la netteté du viseur.....	26
Réglage de la luminosité de l'affichage.....	26
La touche DISP/BACK.....	27
Viseur : Prise de vue.....	27
Écran LCD : Prise de vue.....	27
Personnalisation de l'affichage standard.....	28
Viseur/écran LCD : Lecture.....	29

Techniques de base de photographie et de lecture

Prise de vue.....	30
Visualisation des photos.....	32
Visualisation des photos en plein écran.....	32
Affichage des informations sur les photos.....	33
Lecture avec zoom.....	34
Lecture de plusieurs images.....	35
Suppression de photos.....	36

Techniques de base d'enregistrement vidéo et de lecture

Enregistrement de vidéos	37
Utilisation d'un microphone externe.....	38
Visualisation des vidéos	39

La touche Q (Menu rapide)

Modification du menu rapide.....	41
----------------------------------	----





































Les touches Fn (Fonction)

Rôles par défaut	44
Enregistrement vidéo (Fn1)	44
Mode AF (Fn2).....	44
Bracketing et filtres créatifs (Fn3)	45
Bracketing.....	45
Filtres créatifs.....	45
Simulation de film (Fn4)	46
Mode flash (Fn5).....	47
Sélection du cadre de mise au point (Fn6)	49
Options sans fil (Fn7)	49

Techniques avancées de photographie et de lecture

Sélection du mode.....	50
Modes P , S , A et M	50
Modes automatiques	50
Choix d'un mode d'exposition	51
Programme AE (P).....	51
AE avec priorité à la vitesse (S)	52
AE avec priorité à l'ouverture (A)	53
Exposition manuelle (M).....	54

Sélection d'une scène.....	55
SR AUTO AVANCÉ	56
Le retardateur	57
Balance des blancs.....	58
Sensibilité.....	60
AUTO.....	61
Correction de l'exposition	62
Mesure.....	63
La molette DRIVE.....	64
Bracketing.....	64
Prise de vue en continu (mode rafale).....	66
Filtres créatifs.....	67
Exposition multiple.....	68
Panoramiques	69
Visualisation des panoramiques	70
Mode de mise au point	71
L'indicateur de mise au point	72
Assistance M.A.P.	73
Options autofocus (mode AF).....	74
Sélection du collimateur de mise au point.....	75
AF point unique.....	75
AF Zone.....	76
Suivi (mode de mise au point C uniquement)	77
Longues expositions (T/B).....	78
Pose T (T).....	78
Pose B (B).....	78
Utilisation d'une télécommande filaire.....	79
Intervallomètre	80

Verrouillage de la mise au point/de l'exposition	81	 COULEUR	95
Enregistrement des photos en format RAW	83	 DETAIL	95
Création de copies JPEG à partir de photos RAW	84	 TON LUMIÈRE	95
Enregistrement des réglages	85	 TON OMBRE	95
Utilisation d'une bague adaptatrice	86	 REDUCT. DU BRUIT	95
Réglages de la bague adaptatrice.....	86	 LONGUE EXPO RB	95
Choix d'une focale	86	 OPTIM. MOD. OBJ.	95
Corr distorsion.....	86	 SELECT REGL PERSO	95
Corr vignet lum.....	87	 MODIF/ENR REG PERSO	95
Corr vignet chrom.....	87	 RÉGL BAGUE ADAPT	96
Recherche de photos	88	 PHOTO SANS OBJECTIF	96
Livre album	89	 ASSIST. M.AP.	96
Création d'un livre album	89	 MODE MEM. AE/AF	96
Affichage des livres albums	90	 MODE MEM. AF	96
Modification et suppression des livres albums.....	90	 PHOTOMETRIE	96
		 VER. EA SPOT ET ZONE MaP	96
Menus		 FLASH PARAMETRE	97
Utilisation des menus : Mode de prise de vue	91	 CONF. VIDÉO	97
Options du menu de prise de vue (photos)	91	 PARAM. BKT/Adv	98
 SCENES	91	 STABILISATEUR	98
 PARAM. AUTOFOCUS	91	 COM. SANS FIL	98
 ISO	93	 RÉGL. OUVERTURE	98
 TAILLE D'IMAGE	94	 TYPE DE DÉCLENCHEUR	99
 QUALITE D'IMAGE	94		
 PLAGE DYNAMIQUE	94	Utilisation des menus : Mode de lecture	100
 SIMULATION DE FILM	94	Options du menu de lecture	100
 RETARDATEUR	94	 COM. SANS FIL	100
 CLICHÉ. RETARD. INTERV.	95	 CONVERSION RAW	100
 BALANCE DES BLANCS	95	 EFFACE	100

RECADRER	100	NETTOYAGE CAPTEUR	111
REDIMENSIONNER	101	ENR. DES RÉGLAGES	112
PROTÉGER	101	ESPACE COULEUR.....	112
ROTATION IMAGE.....	101	PARAM.CONNEXION.....	113
REDUC. YEUX ROUGE.....	102	FORMATAGE.....	114
DIAPORAMA.....	102	Réglages par défaut	115
CREA LIVRE ALBUM.....	102	Raccordements	
BALISER TRANSF.....	103	Transfert sans fil	118
RECHERCHE PHOTOS	103	Connexions sans fil : Smartphones.....	118
ENREG. PC AUTO.....	103	Connexions sans fil : Ordinateurs	118
IMPRESSION (DPOF)	104	Visionnage des photos sur un ordinateur	119
IMPRESS. IMPRIM instax.....	104	Windows.....	119
FORMAT IMAGE.....	104	Macintosh	119
Menu de réglage	105	Connexion de l'appareil photo.....	120
Utilisation du menu de réglage	105	Impression de photos par USB	122
Options du menu de réglage.....	106	Connexion de l'appareil photo.....	122
DATE/HEURE.....	106	Impression des photos sélectionnées	123
DECALAGE HOR	106	Impression de la commande d'impression DPOF.....	124
言語/LANG.	106	Création d'une commande d'impression DPOF	125
INITIALISER.....	106	AVEC DATE / SANS DATE	125
SON & FLASH DÉACTIVÉ.....	106	ANNULER TOUT.....	126
CONFIGURATION SON	107	Imprimantes instax SHARE	127
CONFIG. ÉCRAN.....	108	Création d'une connexion.....	127
PARAM.TOUCHE/MOLETTE	110	Impression des photos	128
BAGUE MISE AU POINT.....	110	Visionnage des photos sur un téléviseur	129
GESTION ALIM.	111		

Remarques techniques

Accessoires optionnels	130
Accessoires de la marque FUJIFILM.....	130
Raccordement de l'appareil photo à d'autres périphériques.....	133
Entretien de l'appareil photo.....	134
Stockage et utilisation	134
Voyage.....	134
Nettoyage du capteur d'image	135

Détection des pannes

Problèmes et solutions	136
Messages et affichages d'avertissement.....	141

Annexe

Capacité des cartes mémoire.....	144
Liens.....	145
Informations sur le FUJIFILM X-T10	145
Mises à jour de firmware.....	145
Applications FUJIFILM gratuites	145
Caractéristiques	146
Restrictions concernant les réglages de l'appareil photo.....	152

Symboles et conventions

Les symboles suivants sont utilisés dans ce manuel :

- ⓘ Vous devez lire ces informations avant toute utilisation pour assurer le bon fonctionnement de l'appareil photo.
- 🔍 Informations supplémentaires qui peuvent être utiles lors de l'utilisation de l'appareil photo.
- 📖 Autres pages de ce manuel où vous trouverez d'autres informations sur le sujet.

Les menus et autres textes affichés à l'écran sont indiqués en **gras**. Dans ce manuel, les illustrations des affichages ont parfois été simplifiées afin de faciliter les explications.

Accessoires fournis

Les éléments suivants sont fournis avec l'appareil photo :



Batterie NP-W126

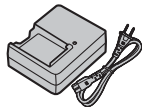

Chargeur de batterie BC-W126

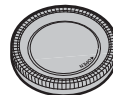

Bouchon de boîtier



Outil de fixation des attaches



Attaches métalliques pour la courroie (x2)





- Caches de protection (x 2)
- Courroie
- Manuel du propriétaire (ce manuel)

- 🔍 Si vous avez acheté un kit avec objectif, vérifiez que l'objectif est inclus.

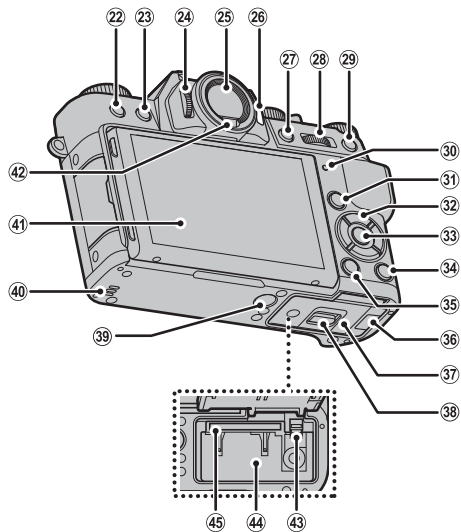
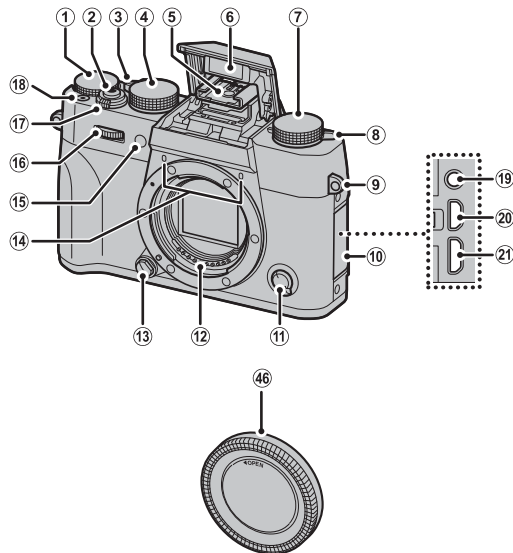
Parties de l'appareil photo



Pour en savoir plus, reportez-vous à la page indiquée à droite de chaque élément.



① Molette de correction de l'exposition.....	62	⑱ Touche d'enregistrement vidéo.....	37	③③ Touche MENU/OK	4, 91, 100, 105
② Déclencheur.....	31	Touche de fonction (Fn1)	42, 44	Touche  (verrouillage des commandes)	(maintenir appuyée)
③ Levier de sélection du mode auto	5, 50	⑲ Prise pour microphone/télécommande	38, 79	③④ Touche de fonction (Fn7)	42, 49, 118
④ Molette de sélection de la vitesse d'obturation.....	51, 52, 53, 54	⑳ Connecteur Micro HDMI	129	③⑤ Touche DISP (affichage)/ BACK	27
⑤ Griffe flash	48	㉑ Port micro USB.....	120, 122	Sélection du rôle de la touche de fonction	(maintenir appuyée).....
⑥ Flash	47	㉒ Touche  (supprimer)	36	Cache du passage du câble pour le coupleur CC
⑦ Molette DRIVE	64, 66, 67, 68, 69	㉓ Touche  (lecture).....	32	130
⑧ Levier  (sortie du flash)	47	⑳④ Commande de réglage dioptrique	26	③⑥ Couverture du compartiment de la batterie	18
⑨ Cillet de la courroie	14	㉕ Viseur électronique (EVF).....	8, 25, 27	③⑧ Loquet du couvercle du compartiment de la	batterie.....
⑩ Cache des connecteurs.....	38, 120, 122, 129	㉖ Touche VIEW	25	18
⑪ Sélecteur du mode de mise au point.....	71	⑳⑦ Touche AE-L (verrouillage de	l'exposition).....	③⑨ Fixation du trépied
⑫ Contacts électroniques de l'objectif.....	11	81, 96, 110	④① Haut-parleur.....	39
⑬ Touche de déverrouillage de l'objectif.....	16	⑳⑧ Molette de commande arrière	6	④② Écran LCD	7, 8, 25, 27
⑭ Microphone	37	⑳⑨ Touche AF-L (verrouillage de	la mise au point).....	④③ Détecteur oculaire	25
⑮ Illuminateur d'assistance AF	93	71, 81, 96, 110	④④ Loquet de la batterie.....	18
Témoin lumineux du retardateur	57	⑳⑩ Témoin lumineux.....	7	④⑤ Compartiment de la batterie	18
⑯ Molette de commande avant.....	6	⑳⑪ Touche Q (menu rapide)*	40	④⑥ Logement de la carte mémoire.....	19
Touche de fonction (Fn2 ; pression centrale)	42, 44	Touche réglages personnalisés/modification du	menu rapide (maintenir appuyée)*	④⑦ Bouchon de boîtier	16
.....	42, 44	Touche de conversion RAW (mode de lecture) ..	84		
⑰ Commutateur ON/OFF	22	⑳⑫ Touches de sélection/fonction	4		

* En mode de prise de vue, appuyez rapidement sur cette touche pour afficher le menu rapide ou maintenez-la appuyée pour afficher les options de modification du menu rapide. Lorsque le menu rapide est affiché, maintenez cette touche appuyée pour modifier les réglages personnalisés.

Verrouillage des commandes

Pour éviter d'utiliser accidentellement les touches de sélection, **Q** et de fonction (**Fn7**) pendant la prise de vue, appuyez sur **MENU/OK** jusqu'à ce que  s'affiche. Vous pouvez déverrouiller les commandes en appuyant sur **MENU/OK** jusqu'à ce que  disparaisse.

Les touches de sélection

Appuyez sur la touche de sélection supérieure (②), droite (④), inférieure (⑤) ou gauche (③) pour mettre en surbrillance les éléments, puis appuyez sur **MENU/OK** (①) pour les sélectionner. Les touches de sélection supérieure, gauche, droite et inférieure correspondent également aux touches **Fn3**, **Fn4**, **Fn5** et **Fn6**, respectivement (📖 42, 45, 46, 47, 49).

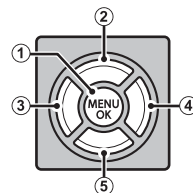

Le levier de sélection du mode auto

Commutez entre les modes auto et manuels.

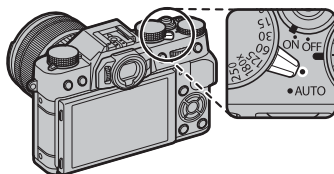

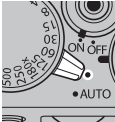
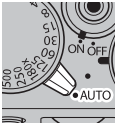
Position	Mode
	<p>Vous avez le choix entre le mode P (AE programme), S (AE priorité vitesse), A (AE priorité ouverture) ou M (manuel) (☞ 51, 52, 53, 54). Modifiez la vitesse d'obturation et l'ouverture à l'aide du décalage de programme (mode P) ou sélectionnez la vitesse d'obturation et/ou l'ouverture manuellement (modes S, A et M).</p>
	<p>Mode automatique. L'appareil photo modifie les réglages automatiquement selon l'option sélectionnée via la molette de commande arrière. Choisissez un mode adapté à un sujet particulier (☞ 55) ou sélectionnez SR AUTO AVANCÉ pour laisser l'appareil photo choisir automatiquement le mode correspondant au sujet (☞ 56).</p>

- ❖ Des restrictions peuvent s'appliquer aux réglages de l'appareil photo selon le mode sélectionné et les conditions de prise de vue (☞ 152). Les mises à jour du firmware de l'appareil photo peuvent également avoir un impact sur les options disponibles.

La molette de commande avant

Tournez la molette de commande avant pour choisir le couple vitesse-ouverture souhaité (décalage de programme ; 51), pour régler précisément la vitesse d'obturation (52, 54) ou pour afficher d'autres photos en mode de lecture (32).

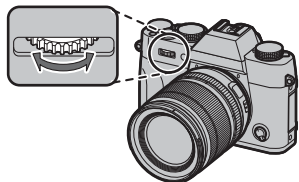

Appuyez au centre de la molette pour accéder à la fonction attribuée à la touche **Fn2** (42, 44).



La molette de commande arrière

Tournez la molette de commande arrière pour régler l'ouverture (12, 53), sélectionner les options du menu rapide (40), choisir la taille du cadre de mise au point (75, 76), faire un zoom avant ou arrière en lecture plein écran ou imagerie (34, 35) ou sélectionner une scène en mode auto (55).

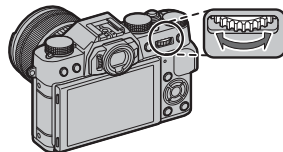

Appuyez au centre de la molette de commande arrière pour faire un zoom avant sur la zone de mise au point sélectionnée (72) ou en mode de lecture pour faire un zoom avant sur le collimateur de mise au point actif (33). En mode de mise au point manuelle, vous pouvez choisir un affichage de mise au point en maintenant appuyé le centre de la molette (73).



L'écran LCD

L'écran LCD peut être incliné pour faciliter le visionnage.

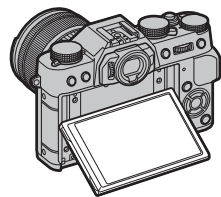

Pincement possible

Lorsque vous inclinez l'écran, faites attention de ne pas vous coincer les doigts ou de ne pas coincer d'autres objets entre celui-ci et le boîtier de l'appareil photo. Ne touchez pas les fils situés derrière l'écran ; vous risquez sinon de provoquer le dysfonctionnement de l'appareil photo.

Le témoin lumineux

Lorsque vous n'utilisez pas le viseur (📖 25), le témoin lumineux indique l'état de l'appareil photo.

Témoin lumineux	État de l'appareil photo
Allumé en vert	La mise au point est verrouillée.
Clignote en vert	Avertissement concernant le risque de flou, la mise au point ou l'exposition. Il est cependant possible de photographier.
Clignote en vert et en orange	Photos en cours d'enregistrement. Il est cependant possible de prendre d'autres photos.
Allumé en orange	Photos en cours d'enregistrement. Il est impossible de prendre d'autres photos pour le moment.
Clignote en orange	Flash en cours de recyclage ; le flash ne se déclenchera pas si vous prenez une photo.
Clignote en rouge	Erreur avec l'objectif ou la mémoire.

⚠ Des avertissements peuvent également s'afficher à l'écran (📖 141).

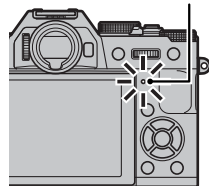

Témoin lumineux

Affichages de l'appareil photo

Les types d'indicateurs suivants peuvent s'afficher pendant la prise de vue et la lecture. Dans la description suivante, tous les indicateurs disponibles sont représentés à des fins d'illustration ; les indicateurs réellement affichés varient en fonction des réglages de l'appareil photo. Notez que l'écran LCD et le viseur électronique possèdent des formats d'image différents.

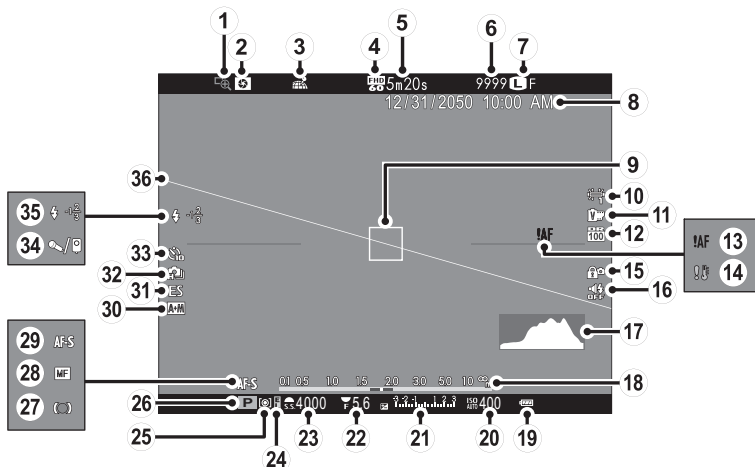
■ Prise de vue : Viseur/écran LCD

① Vérification AF.....	72	⑭ Avertissement concernant la température.....	143	②⑥ Mode de prise de vue.....	50
② Aperçu de la profondeur de champ.....	53	⑮ Verrouillage des commandes.....	3	②⑦ Indicateur de mise au point.....	72
③ État du téléchargement des données de localisation.....	113	⑯ Indicateur son désactivé/flash désactivé.....	106	②⑧ Indicateur de mise au point manuelle.....	72
④ Mode vidéo.....	97	⑰ Histogramme.....	29	②⑨ Mode de mise au point.....	71
⑤ Durée restante.....	37	⑱ Indicateur de distance.....	71	③⑩ Indicateur AF+MF.....	92
⑥ Nombre de vues disponibles.....	144	⑲ Niveau de charge de la batterie.....	22	③① Type de déclencheur.....	99
⑦ Qualité et taille d'image.....	94	⑳ Sensibilité.....	60	③② Mode continu.....	66
⑧ Date et heure.....	23, 24	㉑ Indicateur de correction d'exposition/ d'exposition.....	54, 62	③③ Indicateur du retardateur.....	57
⑨ Cadre de mise au point.....	81	㉒ Ouverture.....	51, 53, 54	③④ Microphone/télécommande.....	38, 79, 97
⑩ Balance des blancs.....	58	㉓ Vitesse d'obturation.....	51, 52, 54	③⑤ Mode de flash.....	47
⑪ Simulation de film.....	46	㉔ AE indicateur de verrouillage.....	81	Correction du flash.....	97
⑫ Plage dynamique.....	94	㉕ Mesure.....	63	③⑥ Horizon virtuel.....	29
⑬ Avertissement concernant la mise au point.....	7, 138, 141				

Verrouillage des commandes



Si vous appuyez sur une commande verrouillée (🔒 3), l'icône 📷 s'affiche.

■ Lecture

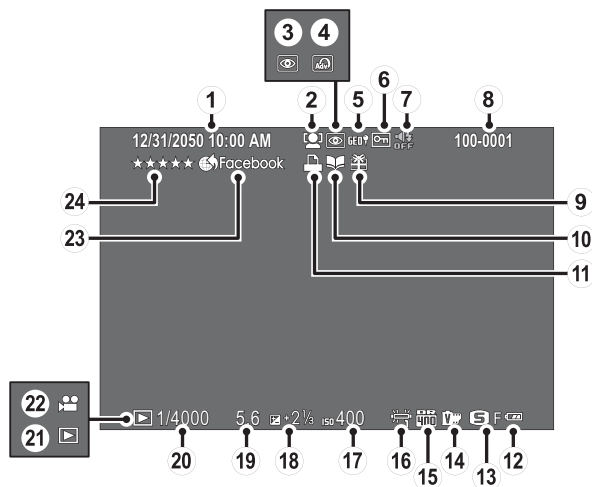

① Date et heure	23, 24	⑨ Photo provenant d'un autre appareil	32	⑰ Sensibilité.....	60
② Indicateur de détection des visages	92	⑩ Indicateur de création livre album	89	⑱ Correction de l'exposition	62
③ Indicateur de réduction des yeux rouges.....	102	⑪ Indicateur d'impression DPOF.....	125	⑲ Ouverture	51, 53, 54
④ Filtres créatifs	67	⑫ Niveau de charge de la batterie	94	⑳ Vitesse d'obturation.....	51, 52, 54
⑤ Données de localisation	113	⑬ Taille d'image/Qualité	22	㉑ Indicateur du mode de lecture.....	32
⑥ Image protégée	101	⑭ Simulation de film	46	㉒ Icône de vidéo.....	39
⑦ Indicateur son désactivé/flash désactivé.....	106	⑮ Plage dynamique.....	94	㉓ Balise de transfert.....	103
⑧ Numéro de vue	112	⑯ Balance des blancs.....	58	㉔ Notation	32

Objectifs

L'appareil photo peut être utilisé avec des objectifs pour monture X de FUJIFILM.

Parties de l'objectif

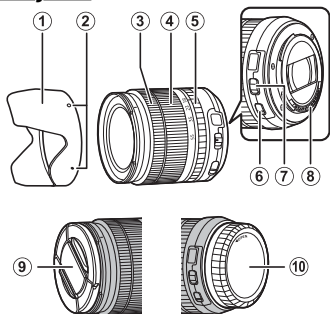

- ① Pare-soleil
- ② Repères de montage
- ③ Bague de mise au point
- ④ Bague de zoom
- ⑤ Bague des ouvertures
- ⑥ Commutateur O.I.S.
- ⑦ Commutateur du mode d'ouverture
- ⑧ Contacts de signal de l'objectif
- ⑨ Bouchon avant d'objectif
- ⑩ Bouchon arrière d'objectif

Retrait des bouchons

Retirez les bouchons comme le montre l'illustration.

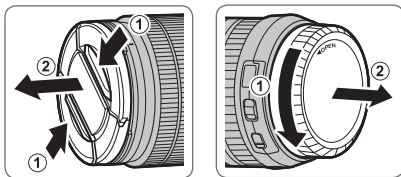

- ① Les bouchons d'objectif peuvent différer des illustrations.

Fixation du pare-soleil

Lorsqu'ils sont fixés, les pare-soleil réduisent les reflets parasites et protègent la lentille frontale.

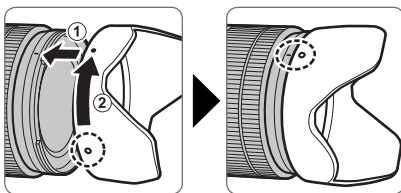

Objectifs dotés d'une bague des ouvertures

Avec des réglages autres que **A**, vous pouvez sélectionner l'ouverture en tournant la bague des ouvertures de l'objectif (modes d'exposition **A** et **M**).

Bague des ouvertures

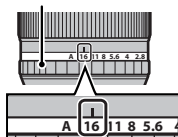
**Commutateur du mode d'ouverture**

Si l'objectif est équipé d'un commutateur du mode d'ouverture, vous pouvez régler l'ouverture manuellement en positionnant le commutateur sur **S** et en tournant la bague des ouvertures.

Bague des ouvertures

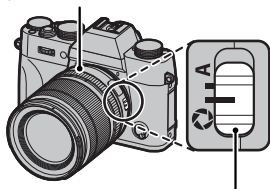

Commutateur du mode d'ouverture

- ⓘ Lorsque la bague des ouvertures est réglée sur **A**, tournez la molette de commande arrière pour sélectionner l'ouverture.

Objectifs sans bague des ouvertures

La méthode utilisée pour régler l'ouverture peut être sélectionnée à l'aide de l'option **SY RÉGL. OUVERTURE** (📖 98) du menu de prise de vue. Si vous sélectionnez une option autre que **AUTO**, vous pouvez régler l'ouverture à l'aide de la molette de commande arrière.

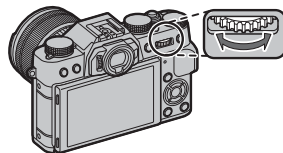

- ❖ Par défaut, le réglage de l'ouverture est attribué à la molette de commande arrière, mais peut être affecté à la molette de commande avant à l'aide de l'option **📷 PARAM.TOUCHE/MOLETTE > PARAM. MOLETTE COMMANDE** du menu de réglage.

Objectifs dotés d'un commutateur O.I.S.

Si l'objectif permet la stabilisation optique de l'image (O.I.S.), vous pouvez choisir le mode de stabilisation de l'image dans les menus de l'appareil photo. Pour activer la stabilisation de l'image, positionnez le commutateur O.I.S. sur **ON**.

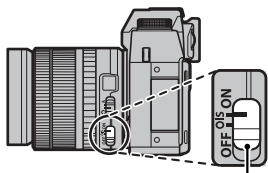

Commutateur O.I.S.

Objectifs à mise au point manuelle

Faites glisser la bague de mise au point vers l'avant pour effectuer la mise au point automatiquement.



Pour effectuer la mise au point manuellement, faites-la glisser vers l'arrière et tournez-la tout en vérifiant le résultat sur l'écran de l'appareil photo. Les indicateurs de profondeur de champ et de distance de mise au point vous aident lorsque vous effectuez la mise au point manuellement. Notez que la mise au point manuelle n'est pas disponible dans tous les modes de prise de vue.



Avant de commencer

● L'indicateur de profondeur de champ

L'indicateur de profondeur de champ indique la profondeur de champ approximative (il s'agit de la distance devant et derrière le sujet sur lequel la mise au point est effectuée).

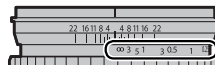

Indicateur de distance

- ⓘ L'appareil photo n'affiche pas la distance de mise au point lorsque l'objectif est en mode de mise au point manuelle.

Premières étapes

Fixation de la courroie

Fixez les attaches de courroie à l'appareil photo, puis fixez la courroie.

1 Ouvrez l'une des attaches de courroie.

À l'aide de l'outil de fixation des attaches, ouvrez l'attache en veillant à ce que l'outil et l'attache soient dans le sens indiqué sur l'illustration.

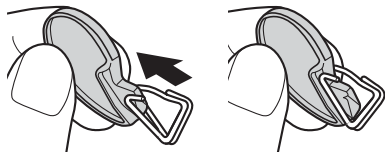

① Rangez cet outil dans un endroit sûr. Vous en aurez besoin pour rouvrir les attaches lorsque vous voudrez retirer la courroie.

2 Fixez l'attache à un œillet.

Insérez l'extrémité de l'attache dans l'œillet de la courroie. Retirez l'outil, tout en maintenant l'attache en place avec l'autre main.

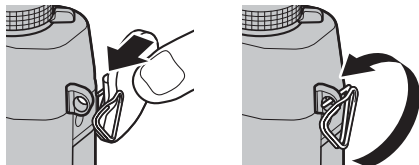

3 Faites glisser l'attache dans l'œillet.

Faites tourner entièrement l'attache dans l'œillet jusqu'à ce qu'elle se referme complètement.

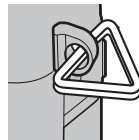

4 Placez un cache de protection.

Placez un cache de protection sur l'œillet comme le montre l'illustration, en orientant la face noire du cache vers l'appareil photo. Répétez les étapes 1 à 4 pour le second œillet.

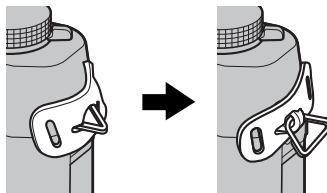

5 Insérez la courroie.

Enfilez la courroie dans le cache de protection et l'attache.

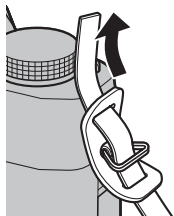
**6 Fermez la courroie.**

Fixez la courroie comme le montre l'illustration. Répétez les étapes 5 à 6 pour le second œillet.

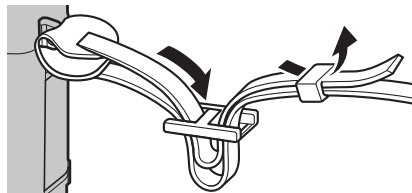

- ⓘ Pour éviter de faire tomber l'appareil photo, vérifiez que la courroie est bien attachée.

Fixation d'un objectif

Les objectifs s'installent comme décrit ci-dessous.

① Faites attention de ne pas laisser entrer de poussière dans l'appareil photo pendant l'installation et le retrait des objectifs.

1 Retirez le bouchon du boîtier et le bouchon arrière de l'objectif.

Retirez le bouchon se trouvant sur l'appareil photo et celui se trouvant à l'arrière de l'objectif.

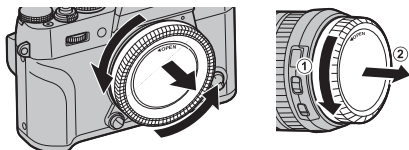

① Ne touchez pas aux parties internes de l'appareil photo.

2 Installez l'objectif.

Placez l'objectif sur la monture en alignant les repères qui se trouvent sur l'objectif et sur l'appareil photo, puis tournez l'objectif jusqu'à ce qu'il s'enclique.

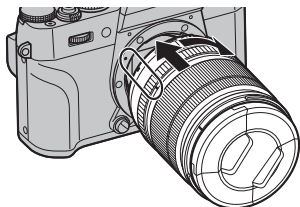

① N'appuyez pas sur la touche de déverrouillage de l'objectif lorsque vous installez un objectif.

● Retrait de l'objectif

Pour retirer l'objectif, éteignez l'appareil photo, puis appuyez sur la touche de déverrouillage de l'objectif comme le montre l'illustration.

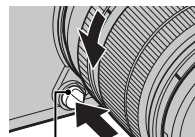

Touche de déverrouillage de l'objectif

① Pour éviter que la poussière ne s'accumule sur l'objectif ou à l'intérieur de l'appareil photo, remettez en place les bouchons d'objectif et de boîtier lorsque l'objectif n'est pas fixé.

● Objectifs et autres accessoires optionnels

Cet appareil photo peut être utilisé avec les objectifs conçus pour la monture X de FUJIFILM et avec les accessoires répertoriés à partir de la page 130.

Chargement de la batterie

La batterie n'a pas été chargée avant expédition. Avant toute utilisation, rechargez la batterie à l'aide du chargeur fourni.

1 Insérez la batterie dans le chargeur.

Insérez la batterie dans le chargeur de batterie fourni comme le montre l'illustration.

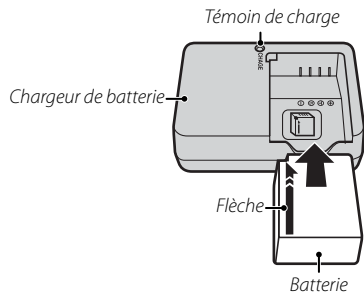

Cet appareil photo fonctionne avec une batterie rechargeable NP-W126.

- Le câble CA fourni est conçu exclusivement pour le chargeur de batterie fourni. N'utilisez pas le chargeur fourni avec d'autres câbles ou le câble fourni avec d'autres dispositifs.

2 Branchez le chargeur.

Branchez le chargeur dans une prise de courant à l'intérieur. Le témoin de charge s'allume.

Le témoin de charge

Le témoin de charge indique l'état de charge de la batterie de la manière suivante :

Témoin de charge	État de la batterie	Action
Éteint	Batterie non insérée.	Insérez la batterie.
	Batterie entièrement chargée.	Retirez la batterie.
Allumé	Batterie en cours de charge.	—
Clignote	Batterie défaillante.	Débranchez le chargeur et retirez la batterie.

3 Rechargez la batterie.

Retirez la batterie lorsque le chargement est terminé. Reportez-vous aux caractéristiques (📖 150) pour obtenir plus d'informations sur les temps de charge (remarquez qu'ils augmentent à basse température).

- ⓘ Débranchez le chargeur dès que vous ne l'utilisez plus.

Insertion de la batterie et d'une carte mémoire

L'appareil photo ne dispose pas de mémoire interne ; les photos sont sauvegardées sur des cartes mémoire SD, SDHC et SDXC optionnelles (vendues séparément). Après avoir rechargé la batterie, insérez cette dernière, ainsi que la carte mémoire, comme décrit ci-dessous.

1 Ouvrez le couvercle du compartiment de la batterie.

Faites glisser le loquet du couvercle comme le montre l'illustration et ouvrez le couvercle du compartiment de la batterie.

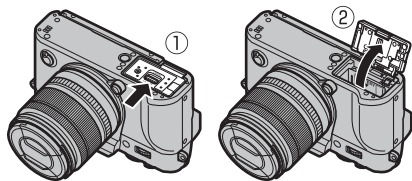

- ① N'ouvrez pas le couvercle du compartiment de la batterie lorsque l'appareil photo est allumé. Vous risquez sinon d'endommager les fichiers image ou les cartes mémoire.
- ② Ne forcez pas lorsque vous manipulez le couvercle du compartiment de la batterie.

2 Insérez la batterie.

En vous servant de la batterie pour appuyer le loquet sur le côté, insérez-la en orientant les contacts en premier dans le sens indiqué par la flèche. Vérifiez que la batterie est correctement insérée.

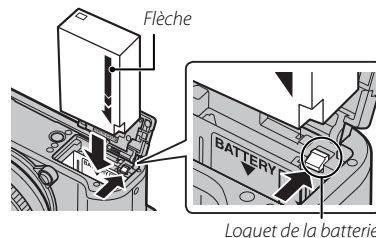

- ① Insérez la batterie dans le sens indiqué sur l'illustration. **Ne forcez pas et n'essayez pas d'insérer la batterie à l'envers.** La batterie rentrera facilement dans le compartiment si elle est dans le bon sens.

3 Insérez la carte mémoire.

En tenant la carte mémoire dans le sens indiqué, faites-la glisser au fond de son logement jusqu'à ce qu'elle s'y emboîte.

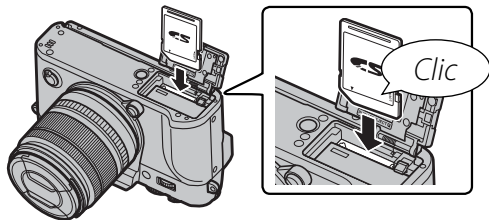

① Vérifiez que la carte est dans le bon sens ; ne l'insérez pas en biais et ne forcez pas.

① Les cartes mémoire SD/SDHC/SDXC peuvent être verrouillées, ce qui rend impossible leur formatage ou l'enregistrement et la suppression d'images.

Avant d'insérer une carte mémoire, faites coulisser la languette de protection en écriture dans la position déverrouillée.

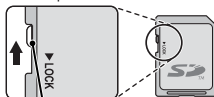

Languette de protection en écriture

4 Fermez le couvercle du compartiment de la batterie.

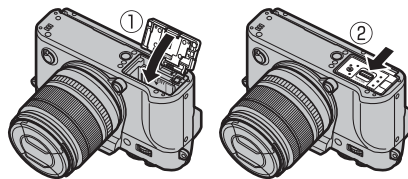

Retrait de la batterie et de la carte mémoire

Avant de retirer la batterie ou la carte mémoire, **éteignez l'appareil photo** et ouvrez le couvercle du compartiment de la batterie.

Pour retirer la batterie, poussez le loquet de la batterie sur le côté, et faites glisser la batterie pour la sortir de l'appareil photo comme le montre l'illustration.

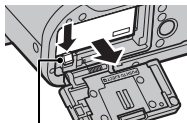

Loquet de la batterie

Pour retirer la carte mémoire, appuyez dessus et relâchez-la lentement. Vous pouvez ensuite la retirer à la main. Il se peut que la carte mémoire sorte trop rapidement lorsque vous la retirez. Retenez-la avec le doigt et relâchez-la doucement.

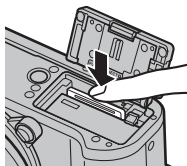

Batteries

- Essuyez les bornes de la batterie avec un chiffon propre et sec afin d'éliminer toute saleté. Si vous ne respectez pas cette précaution, la batterie risque de ne pas se recharger.
- Ne collez aucune étiquette ou autre sur la batterie. Vous risquez sinon de ne plus pouvoir retirer la batterie de l'appareil photo.
- Ne court-circuitiez pas les bornes de la batterie. La batterie pourrait surchauffer.
- Lisez les consignes de sécurité dans la section « Batteries/piles et alimentation électrique » (iv).
- Utilisez uniquement des chargeurs conçus pour cette batterie. Si vous ne respectez pas cette consigne, le produit risque de ne pas fonctionner correctement.
- Ne retirez pas les étiquettes de la batterie et n'essayez pas de couper ou d'enlever l'enveloppe extérieure.
- La batterie perd progressivement sa charge lorsqu'elle n'est pas utilisée. Chargez-la un ou deux jours avant de l'utiliser.

■ Cartes mémoire compatibles



L'utilisation des cartes mémoire SD, SDHC et SDXC de FUJIFILM et SanDisk avec cet appareil photo a été homologuée. Vous trouverez la liste complète des cartes mémoire homologuées à l'adresse http://www.fujifilm.com/support/digital_cameras/compatibility/. Le fonctionnement n'est pas garanti avec d'autres cartes. Cet appareil photo ne peut pas être utilisé avec les cartes **xD-Picture Cards** ou avec les périphériques multimédia **MultiMediaCard** (MMC).

① Cartes mémoire

- *N'éteignez pas l'appareil photo, ni ne retirez la carte mémoire pendant son formatage ou pendant l'enregistrement ou la suppression de données sur la carte.* Vous risquez sinon d'endommager la carte.
- Formatez les cartes mémoire avant de les utiliser pour la première fois et veillez à les reformater si vous les avez utilisées sur un ordinateur ou un autre appareil. Pour en savoir plus sur le formatage des cartes mémoire, reportez-vous à la page 114.
- Les cartes mémoire sont petites et peuvent être avalées ; gardez-les hors de portée des enfants. Si un enfant venait à avaler une carte mémoire, consultez de toute urgence un médecin.
- Les adaptateurs miniSD ou microSD, qui sont plus grands ou plus petits que les dimensions standard d'une carte SD/SDHC/SDXC, risquent de ne pas s'éjecter normalement ; si la carte ne s'éjecte pas, confiez votre appareil photo à un représentant de service agréé. Ne forcez pas pour retirer la carte.
- Ne collez pas d'étiquettes sur les cartes mémoire. Le décollage des étiquettes risque d'entraîner le dysfonctionnement de l'appareil photo.
- L'enregistrement vidéo peut être interrompu avec certains types de cartes mémoire SD/SDHC/SDXC. Utilisez une carte **CLASS10** ou supérieure pour les vidéos et la prise de vue en rafale.
- Le formatage d'une carte mémoire dans l'appareil photo crée un dossier où sont stockées les photos. Ne renommez pas, ni n'effacez ce dossier et n'utilisez pas non plus un ordinateur ou un autre appareil pour modifier, effacer ou renommer les fichiers image. Utilisez toujours l'appareil photo pour supprimer les photos ; avant de modifier ou de renommer des fichiers, copiez-les sur un ordinateur, puis modifiez ou renommez les copies, et non les originaux. Si vous renommez les fichiers sur l'appareil photo, vous risquez de rencontrer des problèmes lors de la lecture.

Allumer et éteindre l'appareil photo



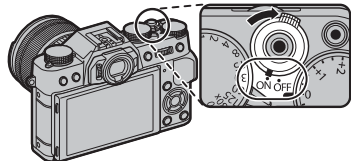

Positionnez le commutateur **ON/OFF** sur **ON** pour allumer l'appareil photo. Positionnez-le sur **OFF** pour éteindre l'appareil photo.

- Appuyez sur la touche  pour lancer la lecture. Appuyez sur le déclencheur à mi-course pour revenir au mode de prise de vue.
 - L'appareil photo s'éteint automatiquement si vous n'effectuez aucune opération pendant le délai indiqué dans  **GESTION ALIM. > EXT. AUTO** (111). Pour réactiver l'appareil photo après une extinction automatique, appuyez sur le déclencheur à mi-course ou positionnez le commutateur **ON/OFF** sur **OFF** puis de nouveau sur **ON**.
 - Pour en savoir plus sur les options de démarrage, reportez-vous à la page 111.
- ⓘ Les photos ou la visibilité dans le viseur peuvent être affectées par la présence de traces de doigts ou d'autres marques sur l'objectif ou le viseur. Veillez à ce que l'objectif et le viseur restent propres.



Niveau de charge de la batterie

Après avoir allumé l'appareil photo, vérifiez le niveau de charge de la batterie affiché.

Indicateur	Description
 (blanc)	Batterie partiellement déchargée.
 (blanc)	Batterie déchargée à plus de 50%.
 (rouge)	Charge faible. Rechargez la batterie dès que possible.
 (clignote en rouge)	Batterie déchargée. Éteignez l'appareil photo et rechargez la batterie.



Configuration de base

Une boîte de dialogue de sélection de la langue apparaît la première fois que vous allumez l'appareil photo.

1 Choisissez une langue.

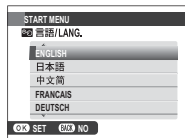

Mettez une langue en surbrillance et appuyez sur **MENU/OK**.

- ◆ Appuyez sur **DISP/BACK** pour ignorer cette étape. Toutes les étapes que vous aurez ainsi ignorées, s'afficheront à nouveau la prochaine fois que vous allumerez l'appareil photo.

2 Réglez la date et l'heure.



Servez-vous des touches de sélection gauche et droite pour mettre en surbrillance l'année, le mois, le jour, l'heure ou les minutes, et des touches de sélection supérieure et inférieure pour modifier les valeurs. Pour modifier l'ordre d'affichage de l'année, du mois et du jour, mettez en surbrillance le format de date et appuyez sur la touche de sélection supérieure ou inférieure. Appuyez sur **MENU/OK** pour revenir au mode de prise de vue, une fois les réglages terminés.

- ◆ Lorsque l'appareil photo est resté longtemps sans batterie, son horloge se réinitialise et la boîte de dialogue de sélection de la langue réapparaît à sa mise sous tension.



Modification des réglages de base

Pour modifier la langue ou régler l'horloge :

1 Affichez l'option souhaitée.

Affichez le menu de réglage et sélectionnez  言語/LANG. pour modifier la langue ou  DATE/HEURE pour régler l'horloge ( 105).

2 Modifiez les réglages.

Pour choisir une langue, mettez en surbrillance l'option souhaitée et appuyez sur **MENU/OK**. Pour régler l'horloge, appuyez sur la touche de sélection gauche ou droite afin de mettre en surbrillance l'année, le mois, le jour, l'heure ou les minutes, appuyez sur la touche de sélection supérieure ou inférieure afin de modifier les chiffres, puis appuyez sur **MENU/OK** une fois l'horloge réglée.

Réglages d'affichage

L'appareil photo est équipé d'un viseur électronique (EVF) et d'un écran LCD (LCD).

Choix de l'affichage

Appuyez sur la touche **VIEW** pour commuter entre les différents affichages comme indiqué ci-dessous.

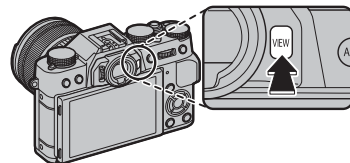

DÉT. OC. : sélection automatique de l'affichage à l'aide du détecteur oculaire

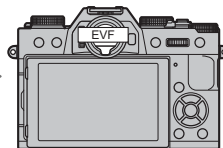
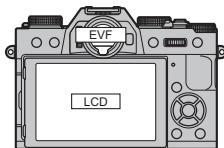

SEUL EVF : viseur uniquement

SEUL EVF + : viseur uniquement ; le détecteur oculaire active ou désactive l'affichage

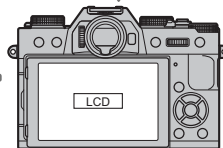
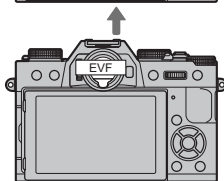

SEUL LCD : écran LCD uniquement

Le détecteur oculaire

Le détecteur oculaire active le viseur dès que vous approchez l'œil et le désactive dès que vous écartez l'œil du viseur (notez que le détecteur oculaire peut réagir à d'autres objets ou à la lumière qui éclaire directement le capteur). Si vous avez activé la sélection automatique de l'affichage, l'écran LCD s'allume lorsque le viseur s'éteint.



Détecteur oculaire

L'affichage du viseur

Lorsque **OUI** est sélectionné pour l'option **CONFIG. ÉCRAN > AFFICHAGES AUTOROT.** **EFV** du menu de réglage (📖 108), les indicateurs du viseur pivotent automatiquement pour s'adapter à l'orientation de l'appareil photo.

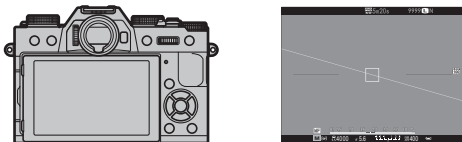

↓ Passage du cadrage horizontal au cadrage vertical

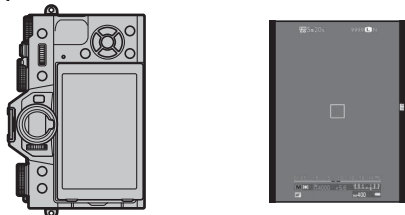

① L'affichage de l'écran LCD ne change pas.

Réglage de la netteté du viseur

L'appareil photo est doté d'un réglage dioptrique permettant de régler le viseur à sa vue dans la plage de -4 à $+2$ m⁻¹. Tournez la commande de réglage dioptrique jusqu'à ce que le viseur soit net.

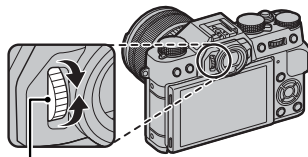

Commande de réglage dioptrique

Réglage de la luminosité de l'affichage

La luminosité et la teinte du viseur et de l'écran LCD peuvent être réglées à l'aide des options situées sous **CONFIG. ÉCRAN** dans le menu de réglage. Choisissez **LUMINOSITÉ EVF** ou **COULEUR EVF** pour régler la luminosité ou la teinte du viseur (📖 108), **LUMINOSITÉ LCD** ou **COULEUR LCD** pour effectuer ces mêmes réglages sur l'écran LCD (📖 108).

La touche DISP/BACK

La touche **DISP/BACK** permet de contrôler l'affichage des indicateurs dans le viseur et sur l'écran LCD.

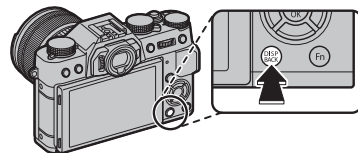

■ Viseur : Prise de vue

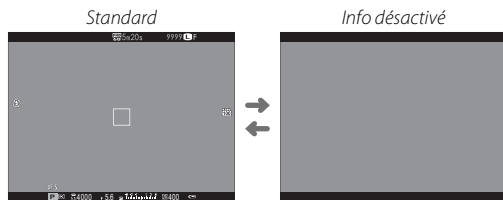

■ Écran LCD : Prise de vue

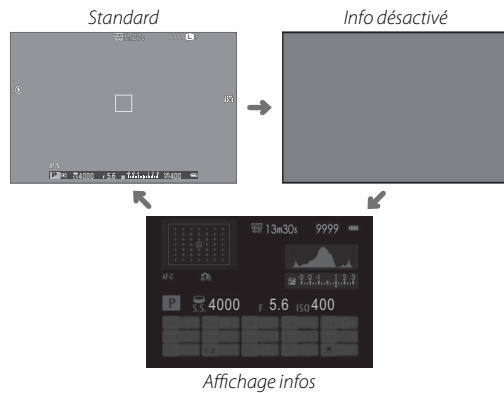

■ Personnalisation de l'affichage standard

Pour choisir les éléments affichés en standard :

1 Affichez les indicateurs standard.

Appuyez sur la touche **DISP/BACK** jusqu'à ce que les indicateurs standard s'affichent.

2 Sélectionnez **AFF.REGL. PERSO.**

Sélectionnez  **CONFIG. ÉCRAN** > **AFF.REGL. PERSO** dans le menu de réglage.

3 Choisissez les éléments à afficher.

Mettez en surbrillance les éléments et appuyez sur **MENU/OK** pour les sélectionner ou les désélectionner.

- GUIDE CADRAGE (📖 109)
- NIVEAU ELECTRONIQUE (📖 29)
- CADRE FOCUS
- TÉMOIN DISTANCE AF
- TÉMOIN DISTANCE MF
- HISTOGRAMME
- CLICHÉ SÉLECTIONNÉ
- OUVERT/VIT OBTUR/ISO
- ARRIÈRE-PLAN INFORMATIONS
- COMPENSATION D'EXP
- MODE FOCUS
- PHOTOMETRIE
- TYPE DE DÉCLENCHEUR
- FLASH
- PRISE DE VUE CONTINUE
- MODE DOUBLE SI
- BALANCE DES BLANCS
- SIMULATION DE FILM
- PLAGES DYNAMIQUES
- IMAGES RESTANTES
- TAILLE/QUALITÉ IMAGE
- MODE VIDEO ET DURÉE D'ENREG.
- ÉTAT BATTERIE

4 Enregistrez les modifications.

Appuyez sur **DISP/BACK** pour enregistrer les modifications.

5 Quittez les menus.

Appuyez sur **DISP/BACK** autant que nécessaire pour quitter les menus et revenir à l'écran de prise de vue.

🔍 Référez-vous à la page 8 pour connaître l'emplacement de ces éléments sur l'écran et dans le viseur.

Horizon virtuel

Si vous sélectionnez **NIVEAU ELECTRONIQUE**, un horizon virtuel apparaît. L'appareil photo est horizontal lorsque les deux lignes se superposent.

- ✦ L'horizon virtuel peut ne pas s'afficher si l'objectif de l'appareil photo est dirigé vers le haut ou vers le bas.

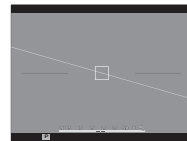

■ Viseur/écran LCD : Lecture

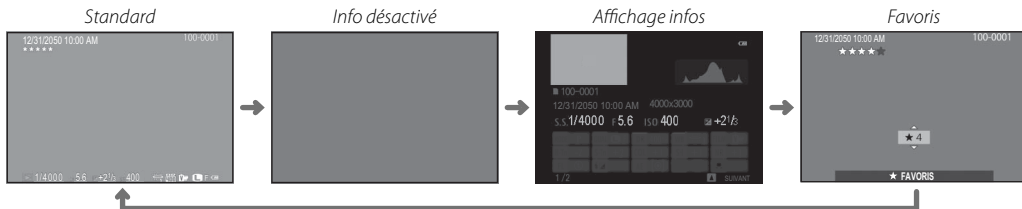

Histogrammes

Les histogrammes indiquent la répartition des tons de l'image. La luminosité est indiquée par l'axe horizontal, le nombre de pixels par l'axe vertical.

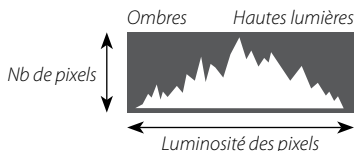

Exposition optimale : Les pixels sont répartis de manière uniforme sur toute la gamme des tons.



Surexposition : Les pixels sont regroupés à droite du graphique.



Sous-exposition : Les pixels sont regroupés à gauche du graphique.



Techniques de base de photographie et de lecture

Prise de vue

Cette section décrit comment prendre des photos en mode AE programme (mode **P**). Reportez-vous aux pages 51 – 54 pour obtenir des informations sur les modes **S**, **A** et **M** et aux pages 50 et 55 pour obtenir des informations sur les options disponibles en mode auto.

1 Réglez l'appareil photo en mode AE programme.

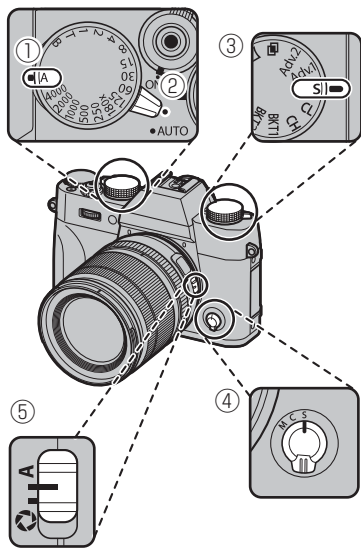

- ① **Vitesse d'obturation** (📖 51) : sélectionnez **A** (auto)
- ② **Lever de sélection du mode auto** (📖 50) : Sélectionnez ●
- ③ **Molette DRIVE** (📖 64) : sélectionnez **S** (vue par vue)
- ④ **Mode de mise au point** (📖 71) : sélectionnez **S** (AF seul)
- ⑤ **Ouverture** (📖 51) : sélectionnez **A** (auto)

Vérifiez que **P** est indiqué à l'écran.

- 🔍 La fonction de stabilisation d'image (📖 98) est recommandée.



La touche Q

La touche **Q** permet d'afficher et de modifier les réglages de l'appareil photo (📖 40).

2 Préparez l'appareil photo.

Tenez bien l'appareil photo avec les deux mains en gardant vos coudes contre votre corps. Si vos mains tremblent ou ne sont pas stables, vous risquez d'obtenir des photos floues.



Pour éviter que vos photos ne soient floues ou trop sombres (sous-exposées), ne mettez pas vos doigts et tout autre objet devant l'objectif, le flash et l'illuminateur d'assistance AF.



3 Cadrez votre photo.

● Objectifs dotés de bagues de zoom

Utilisez la bague de zoom pour cadrer la photo sur l'écran.

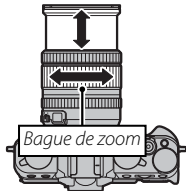

4 Effectuez la mise au point.

Cadrez votre photo en plaçant le sujet au centre de l'affichage et appuyez sur le déclencheur à mi-course pour effectuer la mise au point.



- ◆ Si le sujet est faiblement éclairé, l'illuminateur d'assistance AF peut s'allumer (☞ 93).

Si l'appareil photo parvient à faire la mise au point, il émet deux bips ; en outre, l'indicateur et la zone de mise au point s'allument en vert. La mise au point et l'exposition sont verrouillées tant que le déclencheur reste maintenu à mi-course.

Si l'appareil photo ne parvient pas à faire la mise au point, le cadre de mise au point devient rouge, le symbole **!AF** apparaît et l'indicateur de mise au point clignote en blanc.

5 Photographiez.

Appuyez doucement mais à fond sur le déclencheur pour prendre la photo.



Visualisation des photos

Visualisation des photos en plein écran

Vous pouvez visualiser les photos dans le viseur ou sur l'écran LCD. Avant de prendre des photos importantes, faites des tests et vérifiez les résultats.

Pour afficher les photos en plein écran, appuyez sur .

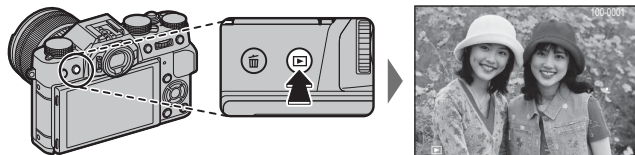

Vous pouvez voir les autres photos en appuyant sur la touche de sélection gauche ou droite ou en tournant la molette de commande avant. Appuyez sur la touche de sélection droite ou tournez la molette vers la droite pour afficher les photos dans leur ordre d'enregistrement, et appuyez sur la touche de sélection gauche ou tournez la molette vers la gauche pour les afficher dans l'ordre inverse. Maintenez la touche de sélection appuyée pour atteindre rapidement la photo souhaitée.



- ◆ Les photos prises à l'aide d'autres appareils sont signalées par l'icône  (« photo prise avec un autre appareil ») pour avertir qu'elles risquent de ne pas s'afficher correctement et que la lecture avec zoom peut être indisponible.

Favoris : Notation des photos

Pour noter la photo affichée, appuyez sur **DISP/BACK**, puis à l'aide des touches de sélection supérieure et inférieure, donnez une note entre zéro et cinq étoiles.

Affichage des informations sur les photos

L'affichage des informations de photo change chaque fois que vous appuyez sur la touche de sélection supérieure.



Données de base



Affichage des infos 1

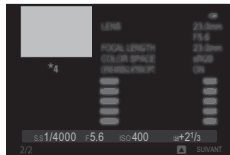

Affichage des infos 2

- ◆ Tournez la molette de commande avant pour visualiser les autres images.

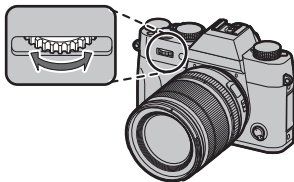

Zoom avant sur le collimateur de mise au point

Appuyez au centre de la molette de commande arrière pour faire un zoom avant sur le collimateur de mise au point. Appuyez à nouveau pour revenir en lecture plein écran.

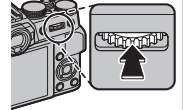

Lecture avec zoom

Tournez la molette de commande arrière vers la droite pour faire un zoom avant sur la photo actuelle, vers la gauche pour faire un zoom arrière (pour afficher plusieurs images, tournez la molette vers la gauche lorsque la photo est affichée en plein écran ; 35). Après avoir effectué un zoom avant sur la photo, serrez-vous des touches de sélection pour afficher les zones de l'image qui ne sont pas visibles à l'écran. Pour annuler le zoom, appuyez sur **DISP/BACK, MENU/OK** ou au centre de la molette de commande arrière.

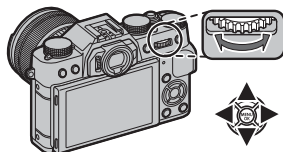

Indicateur de zoom

*La fenêtre de navigation
indique la zone de l'image
actuellement affichée*

- ◆ Le taux de grossissement maximal dépend de la taille de l'image (94). La lecture avec zoom n'est pas possible avec les copies recadrées ou redimensionnées qui ont été sauvegardées avec la taille **640**.

Lecture de plusieurs images

Pour modifier le nombre d'images affichées, tournez la molette de commande arrière vers la gauche lorsqu'une photo est affichée en plein écran.

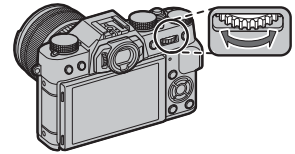

Tournez-la vers la gauche pour afficher plus d'images.



Tournez-la vers la droite pour afficher moins d'images.

Utilisez les touches de sélection pour mettre en surbrillance les images et appuyez sur **MENU/OK** pour les afficher en plein écran (pour zoomer sur l'image sélectionnée, tournez la molette de commande arrière vers la droite lorsque la photo est affichée en plein écran ; 34). Avec les planches de neuf et cent vues, servez-vous des touches de sélection supérieure et inférieure pour visualiser d'autres images.



Suppression de photos

Pour supprimer les photos individuellement, plusieurs photos sélectionnées ou toutes les photos, appuyez sur la touche  lorsqu'une photo est affichée en plein écran et choisissez l'une des options ci-dessous.

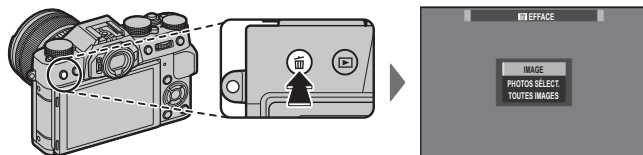
Notez qu'il est impossible de récupérer les photos supprimées. Veillez donc à copier les photos importantes sur un ordinateur ou un autre périphérique de stockage avant de poursuivre.



Option	Description
IMAGE	Appuyez sur la touche de sélection gauche ou droite pour parcourir les photos et appuyez sur MENU/OK pour supprimer la photo en cours (aucune boîte de dialogue de confirmation ne s'affiche).
PHOTOS SÉLECT.	Mettez en surbrillance les photos et appuyez sur MENU/OK pour les sélectionner ou les désélectionner (les photos faisant partie de livres albums ou de commandes d'impression sont signalées par ). Une fois que vous avez terminé, appuyez sur DISP/BACK pour afficher une boîte de dialogue de confirmation, puis mettez en surbrillance OK et appuyez sur MENU/OK pour supprimer les photos sélectionnées.
TOUTES IMAGES	Une boîte de dialogue de confirmation s'affiche ; mettez en surbrillance OK et appuyez sur MENU/OK pour supprimer toutes les photos non protégées. Appuyez sur DISP/BACK pour annuler la suppression ; notez qu'il est impossible de récupérer les photos supprimées avant que vous ayez appuyé sur cette touche.

- ❖ Les photos protégées ne peuvent pas être supprimées. Supprimez la protection des photos que vous souhaitez effacer ( 101).
- ❖ Vous pouvez également supprimer des photos à l'aide de l'option  **EFFACE** du menu de lecture.
- ❖ Si un message signale que les images sélectionnées font partie d'une commande d'impression DPOF, appuyez sur **MENU/OK** pour supprimer les photos.

Techniques de base d'enregistrement vidéo et de lecture

Enregistrement de vidéos

L'appareil photo permet d'enregistrer de courtes vidéos haute définition. Le son est enregistré en stéréo via le microphone intégré ; ne couvrez pas le microphone pendant l'enregistrement.

- 1 Appuyez sur la touche d'enregistrement vidéo (**Fn1**) pour commencer l'enregistrement.

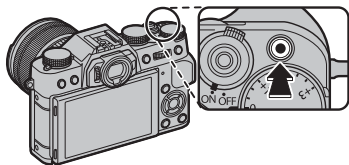

Indicateur d'enregistrement

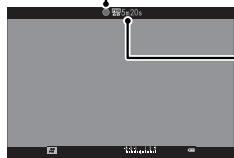

Durée restante

- 2 Appuyez à nouveau sur cette touche pour arrêter l'enregistrement. L'enregistrement s'arrête automatiquement lorsque la vidéo a atteint sa durée maximale ou lorsque la carte mémoire est pleine.

- Vous pouvez ajuster le zoom pendant l'enregistrement.

- Vous pouvez sélectionner la sensibilité, la taille d'image et la cadence de prise de vue à l'aide de l'option **CONF. VIDÉO** (📖 97). Choisissez le mode de mise au point à l'aide du sélecteur du mode de mise au point (📖 71) ; pour un réglage continu de la mise au point, sélectionnez **C** ou choisissez **S** et activez la détection des visages (📖 92). La détection des visages n'est pas disponible en mode de mise au point **M**.
- Pendant l'enregistrement, vous pouvez modifier la correction d'exposition par incréments de ± 2 IL.
- Le témoin lumineux s'allume pendant l'enregistrement des vidéos.
- Il est possible que le microphone capte le bruit de l'objectif et d'autres bruits émis par l'appareil photo lors de l'enregistrement.
- Des bandes verticales ou horizontales peuvent apparaître sur les vidéos contenant des sujets très lumineux. Cela est normal et n'est pas le signe d'un dysfonctionnement.

Profondeur de champ

Réglez l'ouverture avant de commencer l'enregistrement. Choisissez des petits chiffres pour estomper les détails de l'arrière-plan.

Utilisation d'un microphone externe

Le son peut être enregistré à l'aide de microphones externes qui se branchent sur des prises jack de 2,5 mm de diamètre ; les microphones nécessitant une alimentation par bus ne peuvent pas être utilisés. Reportez-vous au manuel du microphone pour plus de détails.

- ❖ La boîte de dialogue représentée ci-contre s'affiche lorsqu'un microphone est branché dans la prise pour microphone/télécommande. Appuyez sur **MENU/OK** et sélectionnez **MIC./DÉCL. À DIST > MIC.**

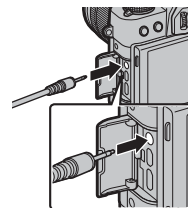

Visualisation des vidéos

Pendant la lecture, les vidéos s'affichent comme illustré à droite. Vous pouvez effectuer les opérations suivantes lorsqu'une vidéo est affichée :

Opération	Description
Lancer la lecture/ faire une pause	Appuyez sur la touche de sélection inférieure pour lancer la lecture. Appuyez à nouveau pour faire une pause. Lorsque la lecture est sur pause, vous pouvez appuyer sur la touche de sélection gauche ou droite pour reculer ou avancer d'une vue à la fois.
Mettre fin à la lecture	Appuyez sur la touche de sélection supérieure pour mettre fin à la lecture.
Régler la vitesse	Appuyez sur la touche de sélection gauche ou droite pour régler la vitesse de lecture pendant la lecture.
Régler le volume	Appuyez sur MENU/OK pour faire une pause pendant la lecture et afficher les commandes du volume. Servez-vous des touches de sélection supérieure et inférieure pour régler le volume ; appuyez de nouveau sur MENU/OK pour reprendre la lecture. Vous pouvez également régler le volume à l'aide de l'option CONFIGURATION SON > VOL. LECTURE du menu de réglage (📖 107).



icône de vidéo

La progression est indiquée à l'écran pendant la lecture.

- ❶ Ne couvrez pas le haut-parleur pendant la lecture.
- ❷ Le son n'est pas lu si **OUI** est sélectionné pour **SON & FLASH DÉACTIVÉ** (📖 106).

Barre de progression



🔊 Vitesse de lecture

Appuyez sur la touche de sélection gauche ou droite pour régler la vitesse de lecture pendant la lecture. La vitesse est indiquée par le nombre de flèches (▶ ou ◀).

Flèche

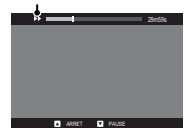

La touche Q (Menu rapide)

Appuyez sur **Q** pour accéder rapidement aux éléments suivants. Pour obtenir plus d'informations sur les options disponibles, reportez-vous aux pages indiquées ci-dessous.

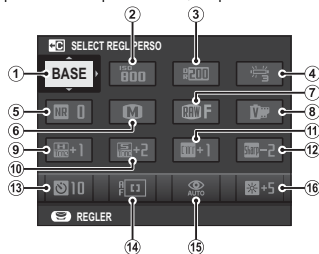

①	SELECT REGL. PERSO	85	⑨	TON LUMIERE.....	95
②	ISO	60	⑩	TON OMBRE.....	95
③	PLAGE DYNAMIQUE.....	94	⑪	COULEUR.....	95
④	BALANCE DES BLANCS.....	58	⑫	DETAIL.....	95
⑤	REDUCT. DU BRUIT.....	95	⑬	RETARDATEUR.....	57
⑥	TAILLE D'IMAGE.....	94	⑭	MODE AF.....	74
⑦	QUALITE D'IMAGE.....	94	⑮	MODE FLASH.....	47
⑧	SIMULATION DE FILM	46	⑯	LUMIN. EVF/LCD	108

◆ Les options de balance des blancs PERSONNALISE et TEMPERATURE COULEUR ne sont pas accessibles avec la touche **Q**. Utilisez une touche de fonction ou le menu de prise de vue.

1 Appuyez sur **Q** pour afficher le menu rapide pendant la prise de vue.

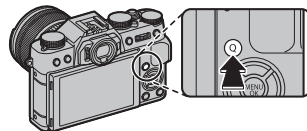

2 Utilisez les touches de sélection pour mettre en surbrillance les éléments et tournez la molette de commande arrière pour les modifier.



3 Appuyez sur **Q** pour quitter une fois les réglages terminés.

◆ Les options affichées dans le menu rapide peuvent être sélectionnées à l'aide de l'option PARAM.TOUCHE/MOLETTE > MENU RPDE MODIF/ENREG du menu de réglage. Les options de modification du menu rapide peuvent également être affichées en maintenant appuyée la touche **Q** (📖 41).

Modification du menu rapide

Pour choisir les éléments affichés dans le menu rapide :

- 1 Maintenez appuyée la touche **Q** pendant la prise de vue.
- 2 Le menu rapide actuel s'affiche ; utilisez les touches de sélection pour mettre en surbrillance l'élément que vous souhaitez modifier et appuyez sur **MENU/OK**. Vous pourrez associer la position sélectionnée à l'un des éléments suivants :

- SELECT REGL PERSO
- ISO
- PLAGES DYNAMIQUES
- BALANCE DES BLANCS
- REDUCT. DU BRUIT
- TAILLE D'IMAGE
- QUALITE D'IMAGE
- SIMULATION DE FILM
- TON LUMIERE
- TON OMBRE
- COULEUR
- DETAIL
- RETARDATEUR
- DETECTION SUJET
- PHOTOMETRIE
- MODE AF
- MODE FLASH
- COMPENSAT. FLASH
- STABILISATEUR
- ASSIST. M.AP.
- MODE VIDEO
- VIDEO ISO
- RÉGL. NIV. MIC.
- SON & FLASH DÉACTIVÉ
- LUMIN. EVF/LCD
- COULEUR EVF/LCD
- TYPE DE DÉCLENCHEUR
- AUCUNE



- ◆ Sélectionnez **AUCUNE** pour n'attribuer aucune option à la position sélectionnée. Si vous avez choisi **SELECT REGL PERSO**, les réglages actuels sont indiqués dans le menu rapide par la mention **BASE**.

- 3 Mettez en surbrillance l'élément souhaité et appuyez sur **MENU/OK** pour l'associer à la position sélectionnée.
 - ◆ Vous pouvez également modifier le menu rapide à l'aide de l'option **PARAM.TOUCHE/MOLETTE > MENU RPDE MODIF/ENREG** du menu de réglage (📖 110).

Les touches Fn (Fonction)

Les rôles joués par les sept touches de fonction peuvent être sélectionnés à l'aide de l'option **PARAM.TOUCHE/MOLETTE** du menu de réglage (📖 110) ou en maintenant appuyée la touche **DISP/BACK** et en choisissant une touche dans le menu illustré ci-contre. Les options disponibles sont les suivantes :

- PARAM. BKT/Adv. (📖 45, 98)
- PRÉV. PROF CHAMP (📖 53)
- ISO (📖 60)
- RETARDATEUR (📖 57)
- TAILLE D'IMAGE(📖 94)
- QUALITE D'IMAGE (📖 94)
- PLAGES DYNAMIQUES (📖 94)
- SIMULATION DE FILM (📖 46)
- BALANCE DES BLANCS (📖 58)
- PHOTOMETRIE (📖 63)
- MODE AF (📖 44, 74)
- ZONE DE MISE AU POINT (📖 49, 75)
- MODE FLASH (📖 47)
- COMPENSAT. FLASH (📖 97)
- SELECT REGL. PERSO (📖 85)
- VIDEO (📖 37, 44)
- DETECTION SUJET (📖 92)
- RAW (📖 83)
- RÉGL. OUVERTURE (📖 98)
- COM. SANS FIL (📖 49, 118)
- TYPE DE DÉCLENCHEUR (📖 99)
- AP. EXP. MODE MAN. (📖 108)
- APÉRÇU DE L'EFFET D'IMAGE (📖 109)
- AUCUNE

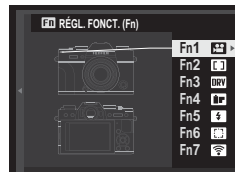

Pour désactiver la touche sélectionnée, choisissez **AUCUNE**.

Les options par défaut sont indiquées ci-dessous :

Touche Fn1

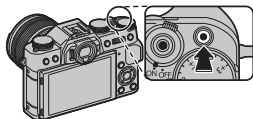

Enregistrement vidéo (☞ 37, 44)

Touche Fn2

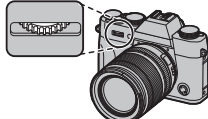

Mode AF (☞ 44, 74)

Touche Fn3

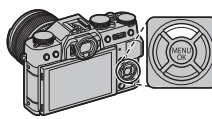

Bracketing et filtres créatifs
(☞ 45)

Touche Fn4

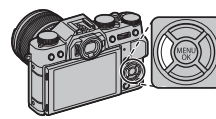

Simulation de film (☞ 46)

Touche Fn5

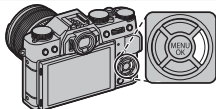

Mode flash (☞ 47)

Touche Fn6

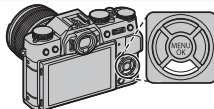

Sélection du cadre de mise au
point (☞ 49, 75)

Touche Fn7

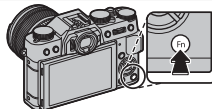

Options sans fil (☞ 49, 118)

- Vous pouvez également afficher les options attribuées aux touches de fonction en maintenant appuyée la touche concernée.

Rôles par défaut

Les sections suivantes décrivent les rôles par défaut attribués aux touches de fonction (**Fn1–Fn7**).

Enregistrement vidéo (Fn1)

Appuyez sur la touche pour démarrer ou arrêter l'enregistrement vidéo (📖 37).

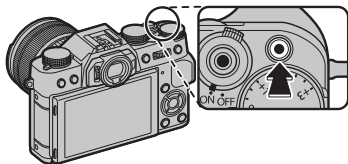

Mode AF (Fn2)

Choisissez le mode AF pour les modes de mise au point **S** et **C**.

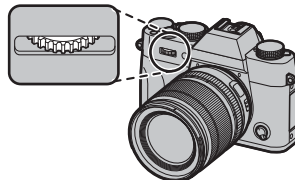

- ◆ Vous pouvez également sélectionner le mode AF à l'aide de l'option **AF PARAM. AUTOFOCUS** du menu de prise de vue (📖 91).

Bracketing et filtres créatifs (Fn3)

Les touches auxquelles ce rôle est attribué permettent de sélectionner les options de bracketing ou de filtre créatif.

- Vous pouvez également accéder aux options de bracketing et de filtre créatif à partir du menu de prise de vue (📖 98).

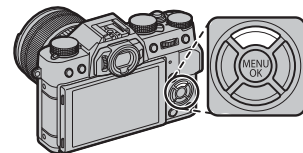

■ Bracketing



Lorsque la molette **DRIVE** est positionnée sur **BKT1** ou **BKT2**, une pression sur cette touche permet d'afficher les options de bracketing (📖 65). Appuyez sur la touche de sélection supérieure ou inférieure pour sélectionner un type de bracketing ; si applicable, vous pouvez ensuite appuyer sur la touche de sélection gauche ou droite pour sélectionner un degré de bracketing.

■ Filtres créatifs

Lorsque la molette **DRIVE** est positionnée sur **Adv.1** ou **Adv.2**, une pression sur cette touche permet d'afficher les options de filtres créatifs (📖 67). Appuyez sur la touche de sélection supérieure ou inférieure pour sélectionner le filtre souhaité.

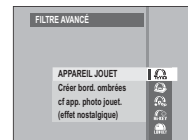

Simulation de film (Fn4)

Simulez les effets de différents types de films, notamment noir et blanc (avec ou sans filtres couleur). Appuyez sur la touche de fonction pour afficher les options indiquées ci-dessous, puis servez-vous des touches de sélection supérieure ou inférieure pour mettre en surbrillance une option et appuyez sur **MENU/OK** pour la sélectionner.

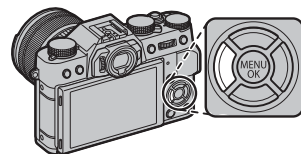

Option	Description
(PROVIA/STANDARD)	Reproduction standard des couleurs. Cette option convient à une grande variété de sujets, aussi bien des portraits que des paysages.
(VELVIA/VIVE)	Cette option propose une palette très contrastée de couleurs saturées, adaptées aux photos de nature.
(ASTIA/DOUX)	Cette option augmente la palette des teintes disponible pour les tons chair dans les portraits tout en préservant les bleus lumineux des ciels en plein jour. Option recommandée pour les portraits en extérieur.
(CLASSIC CHROME)	Contraste entre des couleurs douces et des ombres accentuées.
(PRO Neg.Hi)	Offre légèrement plus de contraste que (PRO Neg.Std). Option recommandée pour les portraits en extérieur.
(PRO Neg.Std)	Une palette de tons doux. Cette option augmente la plage des teintes disponibles pour les tons chair, ce qui la rend très utile pour la photographie de portraits en studio.
(MONOCHROME)	Cette option permet de prendre des photos en noir et blanc standard.
(MONOCHROME + FILTRE JNE)	Cette option permet de prendre des photos noir et blanc légèrement plus contrastées. Elle réduit également légèrement la luminosité du ciel.
(MONOCHROME + FILTRE RGE)	Cette option permet de prendre des photos noir et blanc plus contrastées. Elle réduit également la luminosité du ciel.
(MONOCHROME + FILTRE VERT)	Cette option adoucit les tons chair dans les portraits noir et blanc.
(SEPIA)	Cette option permet de prendre des photos en sépia.

- Vous pouvez associer les options de simulation de film aux réglages de ton et de détail (🗨 95).
- Vous pouvez également accéder aux options de simulation de film depuis le menu de prise de vue (🗨 94).

Mode flash (Fn5)

Utilisez le flash intégré lorsque l'éclairage est insuffisant, par exemple la nuit ou à l'intérieur sous un éclairage faible.

- 1 Faites glisser le levier ⚡ comme illustré pour sortir le flash.

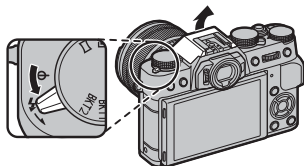

- ① Faites attention de ne pas vous blesser avec les bords du flash lorsque celui-ci est sorti.

- 2 Appuyez sur la touche de fonction pour afficher les options suivantes, puis servez-vous des touches de sélection pour mettre en surbrillance une option et appuyez sur **MENU/OK** pour la sélectionner.

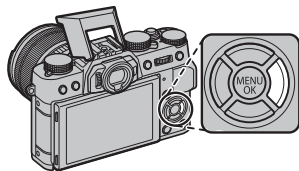

Mode	Description
AUTO (FLASH AUTO)/ 👁️ (ANTI YEUX ROUGES)*	Le flash se déclenche si nécessaire. Recommandé dans la plupart des situations.
⚡ (FLASH FORCE)/ 👁️⚡ (FLASH FORCE)*	Le flash se déclenche à chaque prise de vue. Utilisez ce mode pour les sujets en contre-jour ou pour obtenir des couleurs naturelles lorsque vous photographiez sous une lumière vive.
👁️ SLOW (SYNCHRO LENTE)/ 👁️ SLOW (YEUX ROUGES + SL)*	Ce mode permet de capturer à la fois le sujet principal et l'arrière-plan en cas de faible luminosité (notez que les scènes bien éclairées risquent d'être surexposées).
👁️ SLOW (SYNC. 2ème RIDEAU)/ 👁️ SLOW (SYNC. 2ème RIDEAU)*	Le flash se déclenche juste avant la fermeture de l'obturateur.
👁️ SLOW (SYNCHRO EXT.)	Le flash intégré permet de commander des flashes optionnels asservis.
👁️ SLOW (FLASH COUPE)	Le flash ne se déclenche pas même lorsque le sujet est faiblement éclairé. Il est recommandé d'utiliser un trépied.

* La fonction de réduction des yeux rouges est disponible dans ces modes lorsque la détection des visages est activée (📖 92) et que l'option de réduction des yeux rouges est activée également (📖 97). La réduction des yeux rouges minimise l'effet des « **yeux rouges** » provoqué par la réflexion de la lumière du flash dans la rétine du sujet, comme le montre l'illustration de droite.



- ① En fonction de la distance au sujet, certains objectifs peuvent projeter une ombre sur les photos prises au flash.
- 🔦 Vous pouvez également accéder aux options de flash à l'aide de l'option **🔦 FLASH PARAMETRE** du menu de prise de vue (📖 97).
- 🔦 Si vous abaissez le flash, il se désactive (🔦) et il ne déclenche pas même lorsque le sujet est peu éclairé ; il est recommandé d'utiliser un trépied. Refermez le flash là où la photographie au flash est interdite ou pour restituer l'éclairage naturel en faible lumière. Nous vous conseillons également de rabaisser le flash lorsque l'appareil photo est éteint.
- 🔦 Si **🔦** s'affiche lorsque vous appuyez sur le déclencheur à mi-course, le flash se déclenchera au moment de la prise de vue.
- 🔦 Sauf en mode de synchro externe, il se peut que le flash se déclenche plusieurs fois par prise de vue. Ne bougez pas l'appareil photo tant que la prise de vue n'est pas terminée.

⚙️ Vitesse de synchro flash

Le flash se synchronise avec l'obturateur à une vitesse d'obturation de $\frac{1}{180}$ s ou plus lente.

⚙️ Flashes optionnels

Cet appareil photo peut également être utilisé avec les flashes externes optionnels FUJIFILM. N'utilisez pas de flashes d'autres marques, qui appliquent une tension de plus de 300 V sur la griffe flash de l'appareil photo.

⚙️ Mode flash et mode de prise de vue

Les modes flash disponibles dépendent du mode de prise de vue (📖 152) :

Mode flash	P	S	A	M	Adv.	📷	📷	📷	📷	📷	📷	📷	📷	📷	📷	📷	📷	📷	📷	📷	📷	📷	📷	📷
AUTO	✓				✓	✓		✓	✓	✓		✓					✓	✓	✓	✓				✓
🔦	✓	✓	✓	✓	✓	✓		✓	✓	✓		✓					✓	✓	✓	✓			✓	✓
$\frac{1}{2}$ SLOW	✓		✓		✓	✓			✓	✓			✓	✓										✓
$\frac{1}{2}$ SLOW	✓	✓	✓	✓	✓	✓							✓	✓										✓
📷	✓	✓	✓	✓	✓	✓		✓	✓	✓		✓	✓	✓			✓	✓	✓	✓	✓	✓	✓	✓
🔦	✓	✓	✓	✓	✓	✓	✓	✓	✓	✓	✓	✓	✓	✓	✓	✓	✓	✓	✓	✓	✓	✓	✓	✓

* Photographie à distance sans fil.

Sélection du cadre de mise au point (Fn6)

Appuyez sur la touche pour choisir la zone de mise au point pour les modes de mise au point **S** et **C**. La procédure dépend de l'option de mode AF sélectionnée (📖 75).

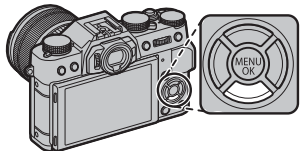

- Vous pouvez également sélectionner le cadre de mise au point à l'aide de l'option **RF PARAM. AUTOFOCUS** du menu de prise de vue (📖 91).

Options sans fil (Fn7)

Appuyez sur la touche de fonction en mode de prise de vue pour vous connecter à un smartphone ou à une tablette en Wi-Fi (📖 118). Une fois la connexion établie, vous pouvez commander l'appareil photo depuis le téléphone ou télécharger des données de localisation.

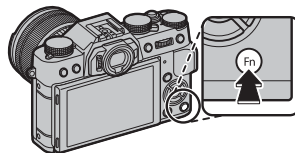

- Vous pouvez également accéder aux options sans fil depuis les menus de prise de vue et de lecture (📖 98, 100).

Techniques avancées de photographie et de lecture

Sélection du mode

Utilisez le levier de sélection du mode auto pour commuter entre les modes manuels (**P**, **S**, **A**, **M**) et auto.

■ Modes P, S, A et M

Positionnez le levier de sélection du mode auto sur

● pour prendre des photos en modes **P**, **S**, **A** et **M**.

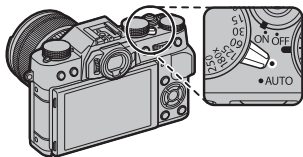

● Ouverture

Vous pouvez régler l'ouverture à l'aide de la bague des ouvertures de l'objectif. Si l'objectif n'est pas doté d'une bague des ouvertures, vous pouvez régler l'ouverture à l'aide de l'option  **RÉGL. OUVERTURE** du menu de prise de vue (98). Sélectionnez une option autre que **AUTO** pour régler l'ouverture à l'aide de la molette de commande arrière.

■ Modes automatiques

Positionnez le levier de sélection du mode auto sur **AUTO** pour laisser l'appareil photo modifier les réglages en fonction du sujet.

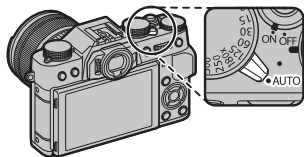

● Sélection de la scène

En mode auto, la sélection des options correspondant aux différents types de sujets s'effectue en tournant la molette de commande arrière ou avec l'option  **SCENES** du menu de prise de vue.

Choix d'un mode d'exposition

Lorsque le levier de sélection du mode auto est positionné sur ●, vous avez le choix entre les modes d'exposition suivants : AE programme (P), AE priorité vitesse (S), AE priorité ouverture (A) et manuel (M).

Programme AE (P)

Pour permettre à l'appareil photo de choisir la vitesse d'obturation et l'ouverture afin d'obtenir une exposition optimale, positionnez le levier de sélection du mode auto sur ● et réglez la vitesse d'obturation et l'ouverture sur A. P s'affiche.

- ① Si le sujet se trouve en dehors de la plage de mesure de l'appareil photo, « --- » s'affiche à la place de la vitesse d'obturation et de l'ouverture.

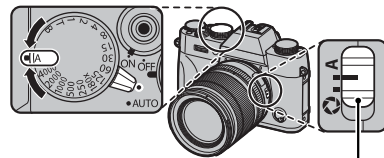

Commutateur du mode d'ouverture

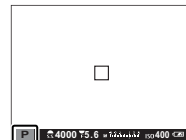

Décalage de programme

Si vous le souhaitez, vous pouvez tourner la molette de commande avant pour choisir d'autres combinaisons de vitesse d'obturation et d'ouverture sans modifier l'exposition (décalage de programme). Les nouvelles valeurs de vitesse d'obturation et d'ouverture sont indiquées en jaune. Le décalage de programme n'est pas disponible si le flash utilisé prend en charge le mode auto TTL ou si une option automatique est sélectionnée pour **D-Ring** **PLAGE DYNAMIQUE** ou **ISO** **ISO** dans le menu de prise de vue (60, 94). Pour annuler le décalage de programme, éteignez l'appareil photo.

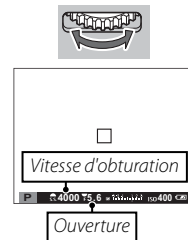

AE avec priorité à la vitesse (S)

Pour régler manuellement la vitesse d'obturation et laisser l'appareil photo choisir l'ouverture afin d'obtenir une exposition optimale, positionnez le levier de sélection du mode auto sur ●, réglez l'ouverture sur **A** et utilisez la molette de la vitesse d'obturation. **S** s'affiche.

- ◆ Avec des réglages autres que **180X**, vous pouvez également régler la vitesse d'obturation par incréments de $\frac{1}{3}$ IL en tournant la molette de commande avant. La vitesse d'obturation peut être modifiée même lorsque le déclencheur est enclenché à mi-course.
- ① S'il est impossible d'obtenir une exposition correcte avec la vitesse d'obturation sélectionnée, l'ouverture s'affiche en rouge lorsque vous appuyez sur le déclencheur à mi-course. Modifiez la vitesse d'obturation jusqu'à l'obtention d'une exposition correcte.
- ① Si le sujet se trouve en dehors de la plage de mesure de l'appareil photo, « --- » s'affiche à la place de l'ouverture.

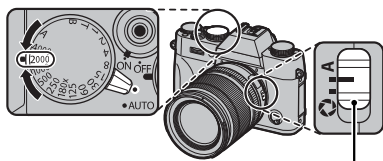

Commutateur du mode d'ouverture



AE avec priorité à l'ouverture (A)

Pour régler manuellement l'ouverture et laisser l'appareil photo choisir la vitesse d'obturation afin d'obtenir une exposition optimale, positionnez le levier de sélection du mode auto sur ●, positionnez la molette de la vitesse d'obturation sur **A** et réglez l'ouverture sur la valeur de votre choix. **A** s'affiche.

- ❖ L'ouverture peut être modifiée même lorsque le déclencheur est enclenché à mi-course.
- ① S'il est impossible d'obtenir une exposition correcte avec l'ouverture sélectionnée, la vitesse d'obturation s'affiche en rouge lorsque vous appuyez sur le déclencheur à mi-course. Modifiez l'ouverture jusqu'à l'obtention d'une exposition correcte.
- ① Si le sujet se trouve en dehors de la plage de mesure de l'appareil photo, « --- » s'affiche à la place de la vitesse d'obturation.

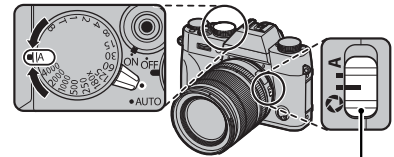

Commutateur du mode d'ouverture

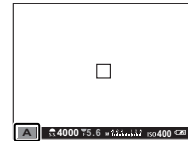
**Aperçu de la profondeur de champ**

Lorsque l'option **PRÉV. PROF CHAMP** est attribuée à une touche de fonction (42), appuyez sur cette dernière pour ouvrir le diaphragme selon l'ouverture sélectionnée et avoir un aperçu de la profondeur de champ.

Il est également possible d'avoir un aperçu de la profondeur de champ à l'aide de l'indicateur de profondeur de champ affiché en standard. Appuyez sur **DISP/BACK** pour faire défiler les modes d'affichage jusqu'à l'apparition des indicateurs standard.

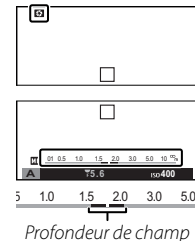

Profondeur de champ

Exposition manuelle (M)

Vous pouvez modifier l'exposition par rapport à la valeur suggérée par l'appareil photo en positionnant le levier de sélection du mode auto sur ● et en choisissant des valeurs de vitesse d'obturation et d'ouverture autres que **A. M** s'affiche.

- ❖ Avec des réglages autres que **180X**, vous pouvez également régler la vitesse d'obturation par incréments de $\frac{1}{3}$ IL en tournant la molette de commande avant.
- ❖ L'affichage d'exposition manuelle comprend un indicateur d'exposition qui signale le niveau de sous-exposition ou de surexposition de la photo avec les réglages en cours.

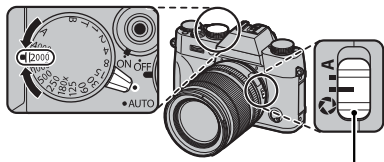

Commutateur du mode d'ouverture

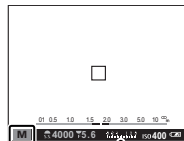

Indicateur d'exposition

Aperçu de l'exposition



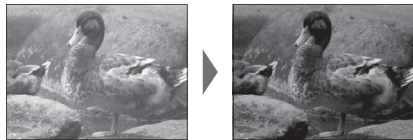











Pour avoir un aperçu de l'exposition sur l'écran LCD, sélectionnez **OUI** pour **CONFIG. ÉCRAN > AP. EXP. MODE MAN.**. Sélectionnez **NON** lorsque vous utilisez le flash ou à d'autres occasions, par exemple lorsque l'exposition risque de changer au moment de la prise de vue.



Sélection d'une scène

Lorsque le levier de sélection du mode auto est positionné sur **AUTO**, vous pouvez tourner la molette de commande arrière pour choisir parmi les types de sujets indiqués ci-dessous.

Vous pouvez également sélectionner le type de sujet à l'aide de l'option  **SCENES** du menu de prise de vue.

Mode	Description
 SR AUTO AVANCÉ	L'appareil photo optimise automatiquement les réglages en fonction de la scène.
 PORTRAIT	Choisissez ce mode pour les portraits.
 VISAGE PLUS DOUX	Traitement des portraits afin d'obtenir un teint lisse à l'aspect naturel.
 PAYSAGE	Choisissez ce mode pour les bâtiments et les paysages photographiés de jour.
 SPORT	Choisissez ce mode pour photographier des sujets en mouvement.
 NOCTURNE	Choisissez ce mode pour les scènes de crépuscule et de nuit faiblement éclairées.
 NOCT. (TRÉP.)	Choisissez ce mode pour utiliser des vitesses d'obturation lentes lorsque vous prenez des photos de nuit.
 FEUX ARTIF.	Des vitesses d'obturation lentes sont utilisées pour immortaliser les explosions de lumière des feux d'artifice.
 COUCHER SOL.	Choisissez ce mode pour capturer les couleurs éclatantes des levers et couchers de soleil.
 NEIGE	Choisissez ce mode pour restituer la luminosité des scènes dominées par la brillance de la neige.
 PLAGE	Choisissez ce mode pour restituer la luminosité des plages ensoleillées.
 PLONGÉE	Cette option permet de réduire la dominante bleue caractéristique de l'éclairage sous-marin.
 SOIRÉE	Choisissez ce mode pour capturer l'éclairage d'arrière-plan en intérieur dans des conditions de faible luminosité.
 FLEUR	Ce mode permet de prendre des photos de fleurs.
 TEXTE	Ce mode permet de restituer avec netteté les textes ou les dessins figurant sur des documents imprimés.

■ SR+ SR AUTO AVANCÉ

La scène sélectionnée par l'appareil photo en mode SR+ SR AUTO AVANCÉ est indiquée par une icône à l'écran.

📷 AUTO

🌄 PAYSAGE

🌃 NOCTURNE

🌃 NOCT. (TRÉP.)

📷 MACRO

🌅 COUCHER SOL.

☁️ CIEL

🌿 CIEL ET VERDURE

🌄 PORTRAIT CONTRE-JOUR

📷 PORTRAIT&MOUVEMENT

🌊 PLAGES

❄️ NEIGE

🌿 VERDURE

📷 PORTRAIT

📷 OBJET EN MOUVEMENT

🌄 PORTRAIT CONTRE-JOUR&MVT



- ① Le mode sélectionné peut varier en fonction des conditions de prise de vue. Si le mode ne correspond pas au sujet, sélectionnez une scène manuellement.



Le retardateur

Utilisez le retardateur pour réaliser des autoportraits ou pour éviter le risque de flou dû au bougé de l'appareil photo.

1 Appuyez sur **MENU/OK** en mode de prise de vue pour afficher le menu de prise de vue. Appuyez sur la touche de sélection supérieure ou inférieure pour mettre en surbrillance  **RETARDATEUR**, puis appuyez sur **MENU/OK**.



2 Servez-vous des touches de sélection supérieure ou inférieure pour mettre en surbrillance l'option souhaitée, puis appuyez sur **MENU/OK** pour la sélectionner.

Option	Description
 2 SEC	Le déclenchement a lieu deux secondes après la pression du déclencheur. Utilisez cette option pour réduire l'effet de flou provoqué par le mouvement de l'appareil photo au moment où vous appuyez sur le déclencheur.
 10 SEC	Le déclenchement a lieu dix secondes après la pression du déclencheur. Utilisez cette option lorsque vous souhaitez figurer sur la photo.
NON	Le retardateur est désactivé.

3 Appuyez sur le déclencheur à mi-course pour effectuer la mise au point.



① Mettez-vous derrière l'appareil photo lorsque vous appuyez sur le déclencheur. En vous mettant devant l'objectif, vous risquez d'interférer avec la mise au point et la mesure de l'exposition.

4 Appuyez sur le déclencheur à fond pour activer le retardateur. Le nombre de secondes restant avant le déclenchement est indiqué à l'écran. Pour arrêter le retardateur avant que la photo ne soit prise, appuyez sur **DISP/BACK**.

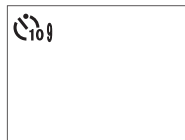

Le témoin lumineux du retardateur se trouvant sur le devant de l'appareil photo clignote juste avant le déclenchement. Si le délai de deux secondes a été sélectionné, le témoin lumineux du retardateur clignote pendant tout le compte à rebours.

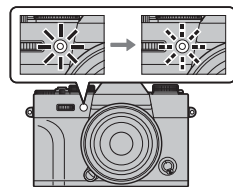

❖ Le retardateur se désactive automatiquement avec la mise hors tension de l'appareil photo.

Balance des blancs

Pour obtenir des couleurs naturelles, choisissez une option de balance des blancs correspondant à la source lumineuse.

- 1 Appuyez sur **MENU/OK** en mode de prise de vue pour afficher le menu de prise de vue. Appuyez sur la touche de sélection supérieure ou inférieure pour mettre en surbrillance **[WB] BALANCE DES BLANCS**, puis appuyez sur **MENU/OK**.



- 2 Servez-vous des touches de sélection supérieure ou inférieure pour mettre en surbrillance l'option souhaitée, puis appuyez sur **MENU/OK** pour la sélectionner. La boîte de dialogue illustré en bas à droite apparaîtra ; servez-vous des touches de sélection pour affiner la balance des blancs ou appuyez sur **DISP/BACK** pour quitter sans apporter d'autre ajustement.



Option	Description
AUTO	La balance des blancs est réglée automatiquement.
	Mesurez une valeur de balance des blancs (☰ 59).
[K]	Sélectionnez cette option pour afficher la liste des températures de couleur (☰ 59) ; mettez en surbrillance une température, puis appuyez sur MENU/OK pour sélectionner l'option mise en surbrillance et afficher la boîte de dialogue d'ajustement de la valeur.
	Pour les sujets exposés à la lumière directe du soleil.

Option	Description
	Pour les sujets à l'ombre.
	Utilisez cette option sous des lampes fluorescentes de type « lumière du jour ».
	Utilisez cette option sous des lampes fluorescentes de type « blanc chaud ».
	Utilisez cette option sous des lampes fluorescentes de type « blanc froid ».
	Utilisez cette option sous des lampes à incandescence.
	Cette option permet de réduire la dominante bleue caractéristique de l'éclairage sous-marin.

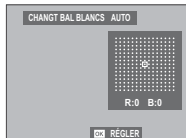

- ❖ Le réglage de la balance des blancs n'est possible avec le flash qu'en modes **AUTO** et . Désactivez le flash avec les autres options de balance des blancs.
- ❖ Les résultats varient en fonction des conditions de prise de vue. Visualisez les photos après la prise de vue afin d'en vérifier les couleurs.

: Balance des blancs personnalisée

Choisissez  pour régler la balance des blancs en fonction de conditions d'éclairage inhabituelles. Les options de mesure de la balance des blancs s'affichent ; cadrez un objet blanc de sorte qu'il remplisse tout l'écran et appuyez à fond sur le déclencheur pour mesurer la balance des blancs (pour sélectionner la dernière valeur personnalisée et quitter sans mesurer la balance des blancs, appuyez sur **DISP/BACK**, ou appuyez sur **MENU/OK** pour sélectionner la dernière valeur et afficher la boîte de dialogue d'ajustement).

- Si « **TERMINE !** » s'affiche, appuyez sur **MENU/OK** pour paramétrer la balance des blancs sur la valeur mesurée.
- Si « **EN DESSOUS** » s'affiche, augmentez la correction d'exposition ( 62) et réessayez.
- Si « **AU DESSUS** » s'affiche, baissez la correction d'exposition ( 62) et réessayez.

: Température de couleur

La température de couleur est une mesure objective de la couleur d'une source lumineuse, exprimée en degrés Kelvin (K). Les sources lumineuses dont la température de couleur avoisine celle de la lumière directe du soleil paraissent blanches ; celles dont la température de couleur est inférieure présentent une dominante jaune ou rouge, tandis que celles dont la température de couleur est supérieure ont une teinte bleue. Vous pouvez faire correspondre la température de couleur à la source lumineuse comme indiqué dans le schéma ci-dessous, ou choisir des options qui diffèrent totalement de la couleur de la source lumineuse afin de rendre les photos plus « chaudes » ou plus « froides ».

◀ Choisissez cette option pour des sources lumineuses plus rouges ou des photos plus « froides »

Choisissez cette option pour des sources lumineuses plus bleues ou des photos plus « chaudes » ▶

2000 K

Bougie

Coucher/lever de soleil

5000 K

Lumière directe du soleil

Ombre

15000 K

Ciel bleu

Sensibilité

La « Sensibilité » est la sensibilité de l'appareil photo à la lumière. Choisissez une valeur comprise entre 200 ISO et 6400 ISO ou sélectionnez **L (100)**, **H (12800)**, **H (25600)** ou **H (51200)** dans des cas particuliers. Les valeurs élevées permettent de réduire le risque de flou en cas de faible éclairage, tandis que les valeurs basses permettent de sélectionner des vitesses d'obturation plus lentes ou des ouvertures plus grandes en forte luminosité ambiante ; notez néanmoins que des marbrures risquent d'apparaître sur les photos prises à des sensibilités élevées, notamment à **H (51200)**, tandis que la valeur **L (100)** réduit la plage dynamique. Les valeurs comprises entre 200 ISO et 6400 ISO sont recommandées dans la plupart des situations. Si **AUTO 1**, **AUTO 2** ou **AUTO 3** est sélectionné, l'appareil photo règle automatiquement la sensibilité en fonction des conditions de prise de vue.

- 1 Appuyez sur **MENU/OK** en mode de prise de vue pour afficher le menu de prise de vue. Appuyez sur la touche de sélection supérieure ou inférieure pour mettre en surbrillance **ISO ISO**, puis appuyez sur **MENU/OK**.



- 2 Servez-vous des touches de sélection supérieure et inférieure pour mettre en surbrillance l'option souhaitée, puis appuyez sur **MENU/OK** pour la sélectionner.

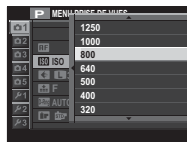
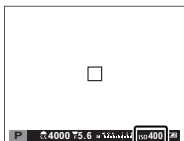

- La sensibilité n'est pas réinitialisée par l'extinction de l'appareil photo.
- L (100)** est réinitialisé sur 200 ISO et **H (12800)**, **H (25600)** et **H (51200)** sont réinitialisés sur 6400 ISO lorsque **RAW**, **FINE+RAW** ou **NORMAL+RAW** est sélectionné comme qualité d'image (94). Pour en savoir plus sur les réglages disponibles avec **L (100)**, **H (12800)**, **H (25600)** et **H (51200)**, reportez-vous à la page 152.

■ AUTO

Les options suivantes sont disponibles lorsque **AUTO 1**, **AUTO 2** ou **AUTO 3** est sélectionné :

Option	Par défaut
SENSIBILITÉ PAR DÉFAUT	200
SENSIBILITÉ MAXIMALE	800 (AUTO 1)
	1600 (AUTO 2)
	3200 (AUTO 3)
VIT OBTURAT MIN	1/60

L'appareil photo choisit automatiquement une sensibilité comprise entre la valeur par défaut et la valeur maximale. La sensibilité dépasse la valeur par défaut uniquement si la vitesse d'obturation permettant d'obtenir une exposition optimale est plus lente que la valeur sélectionnée pour **VIT OBTURAT MIN**.

- ❖ Si la valeur sélectionnée pour **SENSIBILITÉ PAR DÉFAUT** est supérieure à celle sélectionnée pour **SENSIBILITÉ MAXIMALE**, **SENSIBILITÉ PAR DÉFAUT** se paramètrera sur la valeur sélectionnée pour **SENSIBILITÉ MAXIMALE**.
- ❖ L'appareil photo peut sélectionner des vitesses d'obturation plus lentes que la valeur de **VIT OBTURAT MIN** dans le cas où les photos seraient sous-exposées avec la valeur sélectionnée pour **SENSIBILITÉ MAXIMALE**.

Correction de l'exposition

Tournez la molette de correction de l'exposition pour modifier l'exposition lorsque vous photographiez des sujets très lumineux, très sombres ou très contrastés. L'effet est visible à l'écran.

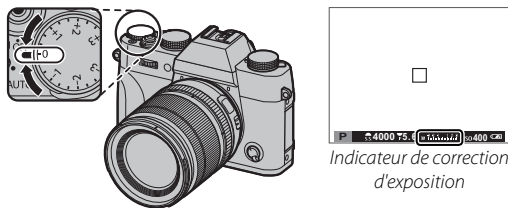

Choisissez des valeurs positives (+) pour augmenter l'exposition



Choisissez des valeurs négatives (-) pour réduire l'exposition



● Indice de Luminance (IL)

La valeur d'exposition est déterminée par la sensibilité du capteur d'image et la quantité de lumière à laquelle le capteur est exposé. Lorsque la quantité de lumière est doublée, l'IL augmente d'une unité tandis que lorsqu'elle est divisée par deux, l'IL baisse d'une unité. La quantité de lumière pénétrant dans l'appareil photo est contrôlée par l'ouverture et la vitesse d'obturation.

● Choix d'une valeur de correction d'exposition

- **Sujets en contre-jour** : Choisissez une valeur comprise entre $+2/3$ IL et $+1 2/3$ IL.



- **Sujets avec une forte réflexion ou scènes très lumineuses** (par exemple, paysages de neige) : $+1$ IL



- **Scènes composées principalement de ciel** : $+1$ IL
- **Sujets sous les projecteurs** (en particulier s'ils sont photographiés devant un arrière-plan sombre) : $-2/3$ IL
- **Sujets avec une faible réflexion** (pins ou feuillages sombres) : $-2/3$ IL

① Le niveau de correction disponible dépend du mode de prise de vue sélectionné.

Mesure

Choisissez la façon dont l'appareil photo mesure l'exposition.



- 1 Appuyez sur **MENU/OK** en mode de prise de vue pour afficher le menu de prise de vue. Appuyez sur la touche de sélection supérieure ou inférieure pour mettre en surbrillance



 **PHOTOMETRIE**, puis appuyez sur **MENU/OK**.

- 2 Servez-vous des touches de sélection supérieure ou inférieure pour mettre en surbrillance l'option souhaitée, puis appuyez sur **MENU/OK** pour la sélectionner.





Mode	Description
 (MULTI)	L'appareil photo détermine instantanément l'exposition en se basant sur l'analyse de la composition, de la couleur et de la répartition de la luminosité. Recommandé dans la plupart des situations.
 (CENTRALE)	L'appareil photo mesure les conditions d'éclairage en se basant sur une zone au centre de l'image correspondant à 2% de l'ensemble. Recommandé avec les sujets en contre-jour et dans d'autres cas où l'arrière-plan est bien plus lumineux ou bien plus sombre que le sujet principal.
 (MOYENNE)	L'exposition est réglée sur la moyenne de l'ensemble de l'image. Ce mode permet d'avoir une exposition homogène sur plusieurs photos ayant le même éclairage et s'avère particulièrement efficace pour les paysages et les portraits de sujets habillés en noir ou blanc.

- ❗ L'option sélectionnée sera activée uniquement si la fonction de détection des visages est désactivée (🗨 92).

La molette DRIVE

La molette **DRIVE** vous permet d'accéder aux options suivantes.

Option	Description
BKT1/BKT2	Bracketing : Faites varier automatiquement les réglages sur une série de photos (📖 64). Il est possible d'attribuer différents réglages de bracketing à chacune des positions BKT1 et BKT2 . ¹
CH	Mode rafale haute vitesse : Photographiez à des rafales rapides (📖 66).
CL	Mode rafale basse vitesse : Photographiez à des rafales lentes (📖 66).
S	Vue par vue : Prenez les photos une par une.
Adv.1/Adv.2	Filtres créatifs : Prenez des photos avec des effets de filtre (📖 67). Il est possible d'attribuer un filtre différent à chacune des positions Adv.1 et Adv.2 . ²
	Exposition multiple : Créez des photos qui combinent deux expositions (📖 68). ²
	Panoramique : Suivez les instructions à l'écran afin de créer des panoramiques (📖 69). ²

¹ Disponible uniquement en modes **P**, **S**, **A** et **M**.

² L'appareil photo fonctionne en mode auto lorsque le levier de sélection du mode auto est positionné sur **AUTO**.

Bracketing

Faites varier automatiquement les réglages sur une série de photos.

1 Positionnez la molette **DRIVE** sur **BKT1** ou **BKT2**.

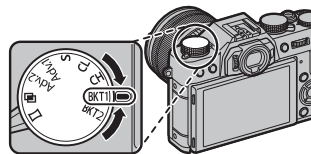
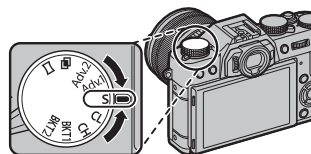

- 2 Sélectionnez l'une des options suivantes à l'aide d'une touche de fonction (📖 45 ; avec les réglages par défaut, la sélection du programme de bracketing est attribuée à la touche **Fn3**) ou via le menu de prise de vue (📖 98).

Option	Description
BRACKETING AE	Sélectionnez un degré de bracketing. À chaque pression du déclencheur, l'appareil prend trois photos : la première avec la valeur mesurée pour l'exposition, la deuxième en la sous-exposant selon le degré indiqué et la troisième en la surexposant selon ce même degré (quel que soit le degré indiqué, l'exposition ne dépasse pas les limites du système de mesure de l'exposition).
BRACKETING ISO	Sélectionnez un degré de bracketing. À chaque déclenchement, l'appareil prend une photo avec la sensibilité actuelle (📖 60) et la traite pour créer deux autres copies, l'une avec une sensibilité augmentée du degré spécifié et l'autre avec une sensibilité diminuée de ce même degré (quel que soit le degré sélectionné, la sensibilité ne sera pas supérieure à 6400 ISO ou inférieure à 200 ISO).
BKT SIMULATION FILM	À chaque déclenchement, l'appareil prend une photo et la traite pour créer des copies avec différents réglages de simulation de film (📖 46). Vous pouvez choisir les réglages de simulation de film en sélectionnant DRIVE PA-RAM. BKT/Adv. dans le menu de prise de vue et en choisissant un type de bracketing à l'aide de l'option BKT SIMULATION FILM ; attribuez le type de bracketing à la position de la molette DRIVE de votre choix (BKT1 RÉGLAGE pour la position BKT1 ou BKT2 RÉGLAGE pour la position BKT2).
BKT PLAGE DYNAMIQUE	À chaque pression du déclencheur, l'appareil prend trois photos avec différents réglages de plage dynamique (📖 94) : 100% pour la première, 200% pour la deuxième et 400% pour la troisième. Lorsque le bracketing de la plage dynamique est activé, la sensibilité est limitée à 800 ISO minimum ; la sensibilité précédemment sélectionnée sera restaurée à la fin du bracketing.
BAL. BLANC BKT	Sélectionnez un degré de bracketing. À chaque pression du déclencheur, l'appareil prend trois photos : la première avec le réglage de balance des blancs actuel, la deuxième avec un réglage affiné augmenté du degré spécifié et la troisième avec un réglage affiné diminué de ce même degré.

- 3 Prenez des photos.

Prise de vue en continu (mode rafale)

Restituez le mouvement en prenant une série de photos.

- 1 Tournez la molette **DRIVE** afin de sélectionner **CH** (mode rafale haute vitesse) ou **CL** (mode rafale basse vitesse).

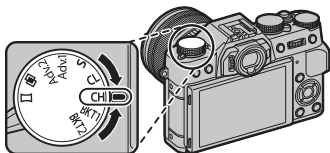

- 2 Prenez des photos. L'appareil prend des photos tant que vous appuyez sur le déclencheur ; la prise de vue s'arrête lorsque vous relâchez le déclencheur, lorsque le nombre maximal de photos a été pris ou lorsque la carte mémoire est pleine.

- ◆ La cadence dépend du sujet, de la vitesse d'obturation, de la sensibilité et du mode de mise au point ; elle peut ralentir au fur et à mesure de la prise de vue.
- ◆ Le flash se désactive automatiquement ; le mode de flash précédemment sélectionné est rétabli dès que la prise de vue en rafale est désactivée.

- ◆ Il est possible qu'un délai supplémentaire soit nécessaire pour enregistrer les photos après la prise de vue.
- ◆ Si la numérotation des fichiers atteint 999 avant la fin de la prise de vue, les photos restantes sont enregistrées dans un nouveau dossier (☞ 112).
- ◆ La prise de vue en rafale peut ne pas démarrer si l'espace disponible sur la carte mémoire est insuffisant.

Mise au point et exposition

Pour faire varier la mise au point et l'exposition à chaque prise de vue, sélectionnez le mode de mise au point **C** ; dans les autres modes, la mise au point et l'exposition sont déterminées par la première prise de vue de chaque série.

- ① Si vous avez sélectionné **CH** en mode de mise au point **C**, le choix des cadres de mise au point est limité (☞ 77).
- ① Il se peut que les performances du suivi de la mise au point et de l'exposition varient en fonction de l'ouverture, de la sensibilité et des conditions de prise de vue.

Filtres créatifs





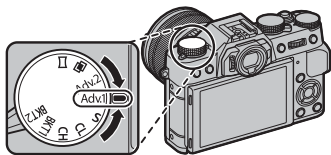



Prenez des photos avec des effets de filtres.

- 1 Positionnez la molette **DRIVE** sur **Adv.1** ou **Adv.2**.



- 2 Sélectionnez l'une des options suivantes à l'aide d'une touche de fonction (☰ 45) ; avec les réglages par défaut, la sélection du filtre est attribuée à la touche **Fn3** ou via le menu de prise de vue (☰ 98).

Filtere	Description
 APPAREIL JOUET	Choisissez cette option pour obtenir un effet rétro, semblable à celui obtenu avec un appareil photo jouet.
 MINIATURE	Le haut et le bas des photos sont « floutés » afin de créer un effet de diorama.
 COULEUR POP	Choisissez cette option pour créer des images très contrastées aux couleurs saturées.
 IMAGE CLAIRE	Choisissez cette option pour créer des images claires et faiblement contrastées.

Filtere	Description
 IMAGE SOMBRE	Ce filtre assombrit l'image dans son ensemble et fait ressortir les hautes lumières.
 COUL. DYNAMIQUE	Des couleurs dynamiques sont utilisées pour obtenir des effets fantaisie.
 FLOU ARTISTIQUE	Ce filtre permet d'obtenir un rendu doux sur l'ensemble de l'image.
 COUL. PARTIELLE (ROUGE)	Les zones de l'image correspondant à la couleur sélectionnée conservent leur couleur. Toutes les autres zones sont enregistrées en noir et blanc.
 COUL. PARTIELLE (ORNGE)	
 COUL. PARTIELLE (JAUNE)	
 COUL. PARTIELLE (VERT)	
 COUL. PARTIELLE (BLEU)	
 COUL. PARTIELLE (VIOL.)	

- 3 Prenez des photos.

- En fonction du sujet et des réglages de l'appareil photo, les images peuvent parfois présenter du « grain » ou des variations en termes de luminosité et de teinte.

Exposition multiple

Créez une photo qui combine deux expositions.



1 Positionnez la molette **DRIVE** sur .

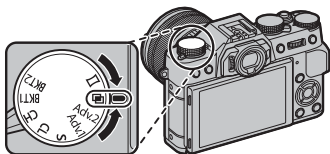

2 Prenez la première photo.

3 Appuyez sur **MENU/OK**. La première photo se superposera sur la vue passant par l'objectif et vous serez invité à prendre la seconde photo.

- ◆ Pour revenir à l'étape 2 et reprendre la première photo, appuyez sur la touche de sélection gauche. Pour enregistrer la première photo et quitter sans créer d'exposition multiple, appuyez sur **DISP/BACK**.

4 Prenez la seconde photo en vous servant de la première comme de référence.

5 Appuyez sur **MENU/OK** pour créer l'exposition multiple ou appuyez sur la touche de sélection gauche pour revenir à l'étape 4 et reprendre la seconde photo.

Panoramiques

Suivez les instructions à l'écran afin de créer un panoramique.

- 1 Positionnez la molette **DRIVE** sur .

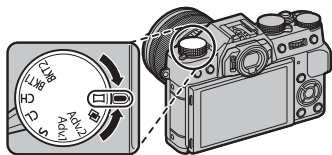

- 2 Pour sélectionner l'angle selon lequel vous allez diriger l'appareil photo pendant la prise de vue, appuyez sur la touche de sélection gauche.

Mettez un angle en surbrillance et appuyez sur **MENU/OK**.

- 3 Appuyez sur la touche de sélection droite pour afficher le choix des directions pour le panoramique. Mettez une direction en surbrillance et appuyez sur **MENU/OK**.

- 4 Appuyez à fond sur le déclencheur pour commencer l'enregistrement. Il n'est pas nécessaire de maintenir le déclencheur enfoncé pendant l'enregistrement.

- 5 Effectuez un panoramique en déplaçant l'appareil photo dans la direction indiquée par la flèche. La prise de vue cesse automatiquement dès que l'appareil photo a été déplacé jusqu'à la fin des repères et que le panoramique est terminé.



- La prise de vue s'arrête si vous appuyez à fond sur le déclencheur pendant la prise de vue. Il se peut qu'aucun panoramique ne soit enregistré si vous appuyez sur le déclencheur avant la fin du processus.

Pour de meilleurs résultats

Pour de meilleurs résultats, utilisez un objectif avec une focale égale ou inférieure à 35 mm (50 mm en format 24×36). Plaquez les coudes contre votre corps et déplacez lentement l'appareil photo à vitesse constante en formant un petit cercle, en maintenant le boîtier à l'horizontale ou à la verticale et en faisant attention d'effectuer le panoramique dans la direction indiquée par les repères. Utilisez un trépied pour obtenir de meilleurs résultats. Si vous n'obtenez pas les résultats escomptés, essayez d'effectuer le panoramique à une vitesse différente.

- ❶ Les panoramiques sont créés à partir de plusieurs vues ; l'exposition de tout le panoramique est celle de la première vue. Il peut arriver dans certains cas que l'appareil photo enregistre un angle plus large ou plus étroit que celui sélectionné ou qu'il ne parvienne pas à raccorder les images à la perfection. La dernière partie du panoramique risque de ne pas être enregistrée si la prise de vue s'arrête avant que le panoramique ne soit terminé.
- ❷ La prise de vue peut être interrompue si vous déplacez l'appareil photo trop rapidement ou trop lentement. Le déplacement de l'appareil photo dans une autre direction que celle indiquée annule la prise de vue.
- ❸ Vous risquez de ne pas obtenir les résultats escomptés avec des sujets mobiles, des sujets proches de l'appareil photo, des sujets invariables comme le ciel ou un champ d'herbe, des sujets perpétuellement en mouvement comme des vagues et des chutes d'eau, ou bien des sujets dont la luminosité change radicalement. Les panoramiques risquent d'être flous si le sujet est faiblement éclairé.

Visualisation des panoramiques

En lecture plein écran, vous pouvez utiliser la molette de commande arrière pour effectuer des zooms avant et arrière sur les panoramiques. Vous pouvez également lire le panoramique à l'aide des touches de sélection.



Appuyez sur la touche de sélection inférieure pour lancer la lecture et appuyez à nouveau pour faire une pause. Lorsque la lecture est sur pause, vous pouvez faire défiler manuellement le panoramique en appuyant sur la touche de sélection gauche ou droite ; les panoramiques verticaux défileront à la verticale tandis que les panoramiques horizontaux défileront à l'horizontale. Pour quitter et revenir au mode de lecture plein écran, appuyez sur la touche de sélection supérieure.

Mode de mise au point

Utilisez le sélecteur du mode de mise au point pour choisir la méthode de mise au point de l'appareil photo (notez qu'indépendamment de l'option sélectionnée, la mise au point manuelle est utilisée si l'objectif est en mode de mise au point manuel).

- **S** (AF seul) : La mise au point est mémorisée tant que vous appuyez sur le déclencheur à mi-course. À choisir pour les sujets statiques.
- **C** (AF continu) : La mise au point est ajustée continuellement afin de tenir compte des modifications de la distance par rapport au sujet, tant que vous maintenez le déclencheur appuyé. À utiliser lorsque les sujets sont en mouvement. L'AF avec détection des yeux n'est pas disponible.
- **M** (manuel) : Effectuez manuellement la mise au point à l'aide de la bague de mise au point de l'objectif. Tournez la bague vers la gauche pour réduire la distance de mise au point, vers la droite pour l'augmenter. L'indicateur de mise au point manuelle indique si la distance de mise au point correspond à la distance jusqu'au sujet situé dans les collimateurs de mise au point (la ligne blanche indique la distance de mise au point, la barre bleue la profondeur de champ, ou en d'autres termes, la distance devant et derrière la zone de mise au point à laquelle les objets apparaissent nets) ; vous pouvez également vérifier la mise au point visuellement dans le viseur ou sur l'écran LCD. Choisissez ce mode lorsque vous souhaitez contrôler la mise au point ou lorsque l'appareil photo n'arrive pas à effectuer la mise au point avec l'autofocus (🗨 82).

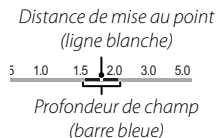
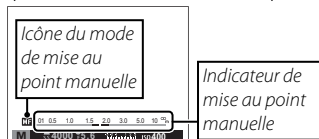
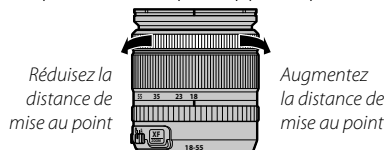
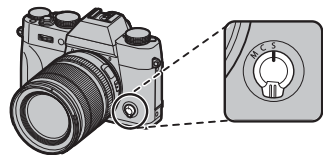

- ❖ Utilisez l'option **📷 BAGUE MISE AU POINT** du menu de réglage (🗨 110) pour inverser le sens de rotation de la bague de mise au point.
- ❖ Pour utiliser l'autofocus afin de faire le point sur le sujet situé dans la zone de mise au point sélectionnée (🗨 75), appuyez sur la touche **AF-L** (vous pouvez choisir la taille de la zone de mise au point avec la molette de commande arrière). En mode de mise au point manuelle, vous pouvez utiliser cette fonctionnalité pour faire le point rapidement sur un sujet particulier soit avec l'AF seul, soit avec l'AF continu selon l'option choisie pour **📷 PARAM. AUTO-FOCUS > PARAM. AF INSTANT.** (🗨 91).

- ❖ L'appareil photo peut afficher la distance de mise au point en mètres ou en pieds. Servez-vous de l'option **CONFIG. ÉCRAN > PAS DE MISE AU POINT** du menu de réglage (📖 109) pour choisir l'unité utilisée.
- ❖ Lorsque **OUI** est sélectionné pour l'option **PARAM. AUTOFOCUS > PRE-AF** du menu de prise de vue (📖 93), la mise au point est ajustée continuellement en modes **S** et **C** même si vous n'appuyez pas sur le déclencheur.

■ L'indicateur de mise au point

L'indicateur de mise au point devient vert lorsque le sujet est net et clignote en blanc lorsque l'appareil photo ne parvient pas à effectuer la mise au point. Les parenthèses (« () ») indique que l'appareil photo est en train d'effectuer la mise au point ; elles sont affichées en permanence en mode **C**. **MF** est affiché en mode de mise au point manuelle.

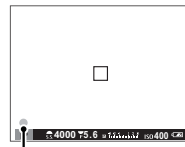

Indicateur de mise au point

● Vérification de la mise au point

Pour faire un zoom avant sur la zone de mise au point actuelle (📖 75) et obtenir une mise au point précise, appuyez au centre de la molette de commande arrière. Appuyez à nouveau pour annuler le zoom. En mode de mise au point manuelle, le zoom peut être réglé en tournant la molette de commande arrière lorsque **STANDARD** ou **PIC HTE LUM.**

M. AP. est sélectionné pour **MF ASSIST. M.AP.**, tandis que si **OUI** est

sélectionné pour **CONFIG. ÉCRAN > VERIFICATION AF.**, l'appareil photo zoome automatiquement sur la zone de mise au point sélectionnée lorsque vous tournez la bague de mise au point. Le zoom de mise au point n'est pas disponible en mode de mise au point **C** ou lorsque **PARAM. AUTOFOCUS > PRE-AF** est activé ou qu'une option autre que **POINT UNIQUE** est sélectionnée pour **PARAM. AUTOFOCUS > MODE AF.**



■ Assistance M.A.P.

L'option **MF ASSIST. M.AP.** du menu de prise de vue permet de vérifier la mise au point lorsque vous cadrez les photos à l'aide de l'écran LCD ou du viseur électronique en mode de mise au point manuelle.

Le menu **MF ASSIST. M.AP.** peut être affiché en maintenant appuyé le centre de la molette de commande arrière.

Les options suivantes sont disponibles :

- **PIC HTE LUM. M. AP.** : Mise en relief de la zone de netteté. Tournez la bague de mise au point jusqu'à ce que le sujet soit mis en surbrillance.
- **DIVISER NUM. IMAGE** : Affichage d'une image divisée, en noir et blanc, au centre du cadre. Cadrez le sujet dans la zone de l'image divisée et tournez la bague de mise au point jusqu'à ce que les trois parties de l'image divisée soient alignées correctement.

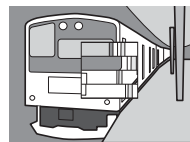

Options autofocus (mode AF)

Afin de choisir le mode AF pour les modes de mise au point **S** et **C**, appuyez sur la touche de fonction (**Fn2**) pour afficher les options indiquées ci-dessous, puis servez-vous des touches de sélection supérieure ou inférieure pour mettre en surbrillance une option et appuyez sur **MENU/OK** pour la sélectionner.

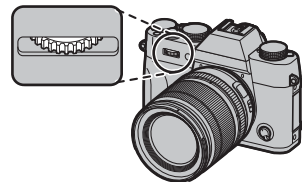

- **[] POINT UNIQUE** : L'appareil photo fait le point sur le sujet situé dans le collimateur de mise au point sélectionné. Utilisez cette option pour obtenir une mise au point précise sur un sujet particulier.
 - **[] ZONE** : L'appareil photo fait le point sur le sujet situé dans la zone de mise au point sélectionnée. Les zones de mise au point comportent plusieurs collimateurs (5 × 3, 5 × 5 ou 3 × 3), ce qui facilite la mise au point des sujets en mouvement.
 - **[] LARGE/SUIVI** : En mode de mise au point **C**, l'appareil photo suit la mise au point du sujet situé dans le collimateur de mise au point sélectionné tant que vous appuyez à mi-course sur le déclencheur. En mode de mise au point **S**, l'appareil photo fait le point automatiquement sur les sujets très contrastés ; les zones sur lesquelles la mise au point a été effectuée sont affichées. Il est possible que l'appareil photo ne puisse pas faire le point sur les petits objets ou les sujets au déplacement rapide.
- ◆ Vous pouvez également accéder aux options de mode AF à l'aide de l'option **[] PARAM. AUTOFOCUS** du menu de prise de vue (📖 91).

Sélection du collimateur de mise au point

Choisissez un collimateur de mise au point en mode autofocus. La procédure de sélection du collimateur dépend de l'option choisie pour le mode AF (📖 74).

- Vous pouvez également accéder aux options de sélection de la zone de mise au point à l'aide de l'option **AF PARAM. AUTOFOCUS** du menu prise de vue (📖 91).
- La sélection de la zone de mise au point permet également de choisir le collimateur en modes mise au point manuelle et zoom de mise au point.

■ AF point unique

Appuyez sur la touche de fonction (**Fn6**) pour afficher les collimateurs de mise au point (« + ») et le cadre de mise au point. Servez-vous des touches de sélection pour positionner le cadre de mise au point sur le collimateur souhaité ou appuyez sur **DISP/BACK** pour revenir au point central.

Pour choisir la taille du cadre de mise au point, tournez la molette de commande arrière. Tournez la molette de commande vers la gauche pour réduire le cadre jusqu'à 50% maximum, tournez-la vers la droite pour agrandir le cadre jusqu'à 150% maximum, ou appuyez au centre de la molette pour redonner au cadre sa taille d'origine. Appuyez sur **MENU/OK** pour valider votre sélection.

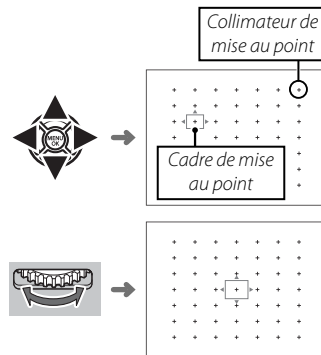
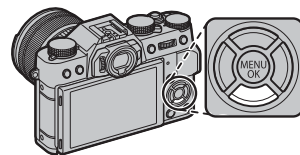

■ AF Zone

Appuyez sur la touche de fonction (**Fn6**) pour afficher la zone de mise au point. Servez-vous des touches de sélection pour positionner la zone ou appuyez sur **DISP/BACK** pour la faire revenir au centre.

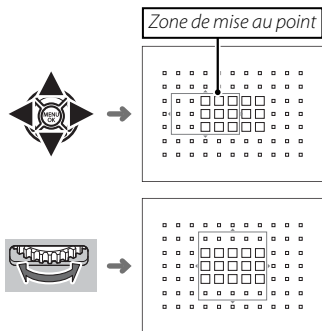

Pour choisir le nombre de cadres de mise au point dans la zone, tournez la molette de commande arrière. Tournez la molette vers la droite pour faire défiler les tailles dans l'ordre 5×5, 3×3, 5×3, 5×5..., vers la gauche pour les faire défiler dans le sens inverse, ou appuyez au centre de la molette pour sélectionner une taille de 5×3. Appuyez sur **MENU/OK** pour valider votre sélection.

■ Suivi (mode de mise au point C uniquement)

Appuyez sur la touche de fonction (**Fn6**) pour afficher le cadre de mise au point. Servez-vous des touches de sélection pour positionner le cadre de mise au point ou appuyez sur **DISP/BACK** pour le faire revenir au centre. Appuyez sur **MENU/OK** pour valider votre sélection. L'appareil photo suit la mise au point du sujet tant que vous appuyez à mi-course sur le déclencheur.

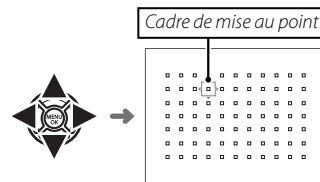

ⓘ Il n'est pas possible de sélectionner manuellement le cadre de mise au point lorsque large/suivi est sélectionné en mode de mise au point **S**.

● Sélection du cadre de mise au point en mode rafale

Lorsque la molette **DRIVE** est positionnée sur **CH** (rafale haute vitesse), le nombre de cadres de mise au point disponibles en mode de mise au point **C** est inférieur et la taille maximale de la zone est limitée à 5 × 3.

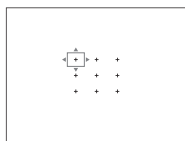

Point unique

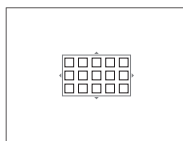

Zone

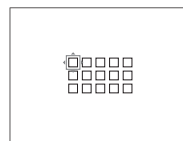

Large/Suivi

Longues expositions (T/B)

Sélectionnez la vitesse d'obturation **T** (pose T) ou **B** (pose B) pour les longues expositions.

- Il est recommandé d'utiliser un trépied pour éviter que l'appareil photo ne bouge pendant l'exposition.
- Pour réduire le « bruit » (marbrure) lors des expositions de longue durée, sélectionnez **OUI** pour **LONGUE EXPO RB** dans le menu de prise de vue (📖 95). Notez que, dans ce cas, le temps d'enregistrement des images après la prise de vue risque d'augmenter.

Pose T (T)

- 1 Positionnez la molette de sélection de la vitesse d'obturation sur **T**.
- 2 Tournez la molette de commande avant pour choisir une vitesse d'obturation comprise entre 30 s et $\frac{1}{32000}$ s par incréments de $\frac{1}{3}$ IL.

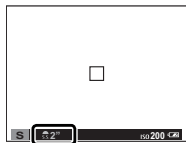

- 3 Appuyez à fond sur le déclencheur pour prendre une photo avec la vitesse d'obturation sélectionnée. Un compte à rebours s'affiche pendant l'exposition.



Pose B (B)

- 1 Positionnez la molette de sélection de la vitesse d'obturation sur **B**.
- 2 Appuyez à fond sur le déclencheur. L'obturateur reste ouvert pendant 60 minutes maximum tant que vous appuyez sur le déclencheur ; l'affichage indique le temps écoulé depuis le début de l'exposition.
- Lorsque vous choisissez **A** comme ouverture, la vitesse d'obturation se fixe sur 30 s.



Utilisation d'une télécommande filaire

Une télécommande filaire optionnelle RR-90 peut être utilisée pour les poses longues. Consultez le manuel fourni avec la RR-90 pour en savoir plus.

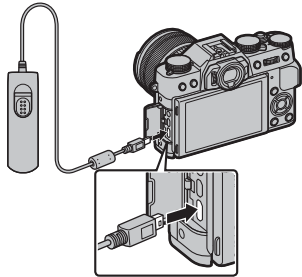

● Télécommandes d'autres marques

Des télécommandes électroniques d'autres fabricants peuvent être connectées via la prise pour microphone/télécommande. Une boîte de dialogue de confirmation s'affiche lorsqu'une télécommande d'un autre fabricant est connectée ; appuyez sur **MENU/OK** et sélectionnez **DECL.** pour **MIC./DECL. À DIST.**

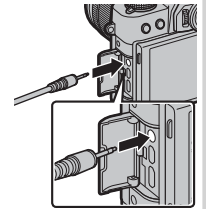

VERIFIEZ RÉG. MIC./DECL.
À DISTANCE
CONFIG. **IGNORER**

Intervallomètre

Suivez les instructions ci-dessous pour configurer l'appareil de façon qu'il prenne des photos selon un intervalle prédéfini.

- 1 Appuyez sur **MENU/OK** en mode de prise de vue pour afficher le menu de prise de vue. Appuyez sur la touche de sélection supérieure ou inférieure pour mettre en surbrillance **CLICH. RETARD. INTERV.**, puis appuyez sur **MENU/OK**.
- 2 Utilisez les touches de sélection pour choisir l'intervalle et le nombre de prises de vues. Appuyez sur **MENU/OK** pour continuer.
- 3 Utilisez les touches de sélection pour choisir l'heure de démarrage, puis appuyez sur **MENU/OK**. La prise de vue démarre automatiquement.

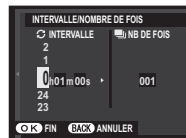

- ⓘ Il n'est pas possible d'utiliser l'intervallomètre avec la vitesse d'obturation **B** (pose B) ou lors de la réalisation de panoramiques ou d'expositions multiples. En mode rafale, une seule photo est prise à chaque pression du déclencheur.
- 🔧 Il est recommandé d'utiliser un trépied.
- 🔧 Vérifiez le niveau de charge de la batterie avant d'aller plus loin. Nous vous recommandons d'utiliser un adaptateur secteur secteur AC-9V et un coupleur CC CP-W126 (optionnels).
- 🔧 L'écran s'éteint entre les prises de vues et s'allume pendant quelques secondes avant la prise de vue suivante. Vous pouvez activer l'affichage à tout moment en appuyant à fond sur le déclencheur.

Verrouillage de la mise au point/de l'exposition

Pour composer des photos où les sujets sont décentrés :

1 Effectuez la mise au point : Positionnez le sujet dans le cadre de mise au point et appuyez sur le déclencheur à mi-course pour verrouiller la mise au point et l'exposition. La mise au point et l'exposition demeurent verrouillées tant que vous maintenez le déclencheur enfoncé à mi-course (verrouillage AF/AE).



◆ La mise au point et l'exposition peuvent être verrouillées à l'aide des touches **AF-L** et **AE-L**, respectivement (si **AE/AF SEUL** est sélectionné pour l'option **AF-L MODE MEM. AF** du menu de prise de vue, la sollicitation de la touche **AF-L** verrouillera à la fois la mise au point et l'exposition ; 96).

2 Remcomposez la photo : Maintenez le déclencheur enfoncé à mi-course ou maintenez la touche **AF-L** ou **AE-L** enfoncée.

◆ La mise au point et/ou l'exposition restent verrouillées tant que vous appuyez sur la touche **AF-L** ou **AE-L**, que vous appuyiez ou non sur le déclencheur à mi-course. Si **ENREG AE/AF ON/OFF** est sélectionné pour **AE/AF-L MODE MEM. AE/AF** (96), la mise au point et/ou l'exposition se verrouillent lorsque vous appuyez sur la touche et le restent jusqu'à ce que vous appuyiez à nouveau sur cette touche.



3 Prenez la photo : Appuyez à fond sur le déclencheur.



◆ Les rôles des touches **AE-L** et **AF-L** peuvent être inversés à l'aide de l'option **PARAM.TOUCHE/MOLETTE > PARAM.TOUCHE AE-L/AF-L** du menu de réglage.

Mise au point automatique

Bien que l'appareil photo possède un automatisme de mise au point de haute précision, il se peut qu'il n'arrive pas à effectuer la mise au point sur les sujets énumérés ci-dessous.

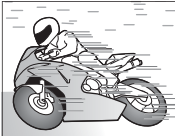
- Sujets très brillants tels que des miroirs ou des carrosseries de voitures.
- 
- Sujets en déplacement rapide.
- 
- Sujets photographiés à travers une vitre ou un autre objet qui réfléchit la lumière.
 - Sujets sombres et sujets qui absorbent la lumière plutôt qu'ils ne la reflètent, comme les cheveux ou la fourrure.
 - Sujets sans substance, comme la fumée ou les flammes.
 - Sujets présentant un faible contraste par rapport à l'arrière-plan (par exemple, sujets dont les vêtements sont de la même couleur que l'arrière-plan).
 - Sujets situés devant ou derrière un objet très contrasté qui figure lui aussi dans le cadre de mise au point (par exemple, sujet photographié sur un fond composé d'éléments très contrastés).

Enregistrement des photos en format RAW

Pour enregistrer les données brutes et non traitées du capteur d'image de l'appareil photo, sélectionnez l'une des options **RAW** comme qualité d'image, dans le menu de prise de vue, tel que décrit ci-dessous. Vous pouvez créer des copies JPEG à partir des images RAW à l'aide de l'option **RAW** **CONVERSION RAW** du menu de lecture, ou vous pouvez visualiser les images RAW sur un ordinateur à l'aide de l'application RAW FILE CONVERTER (📖 84, 119).

- 1 Appuyez sur **MENU/OK** en mode de prise de vue pour afficher le menu de prise de vue. Appuyez sur la touche de sélection supérieure ou inférieure pour mettre en surbrillance **QUALITE D'IMAGE**, puis appuyez sur **MENU/OK**.
- 2 Mettez une option en surbrillance et appuyez sur **MENU/OK**. Sélectionnez **RAW** pour enregistrer uniquement des images RAW, **FINE+RAW** ou **NORMAL+RAW** pour enregistrer à la fois des images RAW et des copies JPEG. L'option **FINE+RAW** utilise des taux de compression JPEG moins importants pour obtenir des images de plus haute qualité, tandis que l'option **NORMAL+RAW** utilise des taux de compression JPEG plus élevés pour augmenter le nombre d'images pouvant être enregistrées.

Les touches Fonction

Pour activer ou désactiver la qualité d'image RAW pour une seule vue, attribuez la fonction **RAW** à une touche de fonction (📖 42). Si une option JPEG est actuellement sélectionnée comme qualité d'image, appuyer sur cette touche sélectionnera temporairement l'option JPEG+RAW équivalente. Si une option JPEG+RAW est actuellement sélectionnée, appuyer sur cette touche sélectionnera temporairement l'option JPEG équivalente, tandis que si **RAW** est sélectionné, appuyer sur cette touche sélectionnera temporairement **FINE**. Prenez une photo ou appuyez de nouveau sur cette touche pour rétablir le réglage précédent.

- ◆ Les sensibilités **L (100)**, **H (12800)**, **H (25600)** et **H (51200)** ne sont pas disponibles lorsque la qualité d'image RAW est sélectionnée (📖 60).

Création de copies JPEG à partir de photos RAW

Les images RAW enregistrent les informations concernant les réglages de l'appareil photo séparément des données capturées par le capteur d'image de l'appareil photo. À l'aide de l'option **RAW CONVERSION RAW** du menu de lecture, vous pouvez créer des copies JPEG à partir des images RAW en utilisant les différentes options des réglages énumérés ci-dessous. Les données de l'image d'origine ne sont pas modifiées, ce qui permet à une seule image RAW d'être traitée d'une multitude de manières différentes.

1 Appuyez sur **MENU/OK** pendant la lecture pour afficher le menu de lecture, puis appuyez sur la touche de sélection supérieure ou inférieure pour mettre en surbrillance **RAW CONVERSION RAW** et appuyez sur **MENU/OK** pour afficher les réglages répertoriés dans le tableau de droite.

◆ Il est également possible d'afficher ces options en appuyant sur la touche **Q** pendant la lecture.

2 Appuyez sur la touche de sélection supérieure ou inférieure pour mettre en surbrillance un réglage et appuyez sur la touche de sélection droite pour le sélectionner. Appuyez sur la touche de sélection supérieure ou inférieure pour mettre en surbrillance l'option souhaitée et appuyez sur **MENU/OK** pour la sélectionner et revenir à la liste des réglages. Répétez cette étape pour ajuster les autres réglages.



3 Appuyez sur la touche **Q** pour avoir un aperçu de la copie JPEG et appuyez sur **MENU/OK** pour l'enregistrer.

Réglage	Description
REFLET COND. PR VUE	Crée une copie JPEG en utilisant les réglages sélectionnés au moment de la prise de vue.
TRAIT. ISO PUSH/PULL	Modifie l'exposition de -1 IL à +3 IL par incréments de 1/3 IL.
PLAGE DYNAMIQUE	Fait ressortir les détails des hautes lumières afin d'obtenir un contraste naturel (📖 94).
SIMULATION DE FILM	Simule les effets de différents types de films (📖 46).
BALANCE DES BLANCS	Permet de régler la balance des blancs (📖 58).
CHANGT BAL BLANCS	Permet de régler précisément la balance des blancs (📖 58).
COULEUR	Permet de modifier la densité des couleurs (📖 95).
DETAIL	Accentue ou estompe les contours (📖 95).
TON LUMIERE	Permet de modifier les hautes lumières (📖 95).
TON OMBRE	Permet de modifier les ombres (📖 95).
REDUCT. DU BRUIT	Traite la copie afin d'atténuer les marbrures (📖 95).
OPTIM. MOD. OBJ.	Améliore la définition en corrigeant la diffraction et la légère absence de netteté à la périphérie de l'objectif (📖 95).
ESPACE COULEUR	Permet de choisir l'espace couleur utilisé pour la reproduction des couleurs (📖 112).

Enregistrement des réglages

Vous pouvez sauvegarder jusqu'à 7 jeux de réglages personnalisés correspondant aux situations les plus fréquemment rencontrées. Les réglages sauvegardés peuvent être rappelés à l'aide de l'option **SELECT REGL PERSO** dans le menu de prise de vue.

1 Appuyez sur **MENU/OK** en mode de prise de vue pour afficher le menu de prise de vue. Servez-vous des touches de sélection supérieure et inférieure pour mettre en surbrillance **MODIF/ENR REG PERSO**, puis appuyez sur **MENU/OK**.

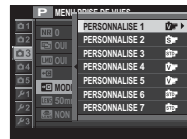

2 Mettez en surbrillance un jeu de réglages personnalisés et appuyez sur **MENU/OK** pour le sélectionner. Modifiez les réglages suivants comme vous le souhaitez et appuyez sur **DISP/BACK** une fois les modifications effectuées : **ISO ISO**, **D-Ring** **PLAGE DYNAMIQUE**, **T** **SIMULATION DE FILM**, **WB** **BALANCE DES BLANCS**, **Color** **COULEUR**, **Sharp** **DETAIL**, **L+1** **TON LUMIERE**, **Tout** **TON OMBRE** et **NR** **REDUCT. DU BRUIT**.

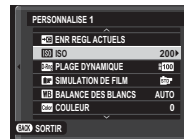

◆ Pour remplacer les réglages du jeu sélectionné par les réglages actuellement sélectionnés sur l'appareil photo, choisissez **ENR REGL ACTUELS** et appuyez sur **MENU/OK**.

3 Une boîte de dialogue de confirmation s'affiche ; mettez en surbrillance **OK** et appuyez sur **MENU/OK**.



Utilisation d'une bague adaptatrice

Si vous avez installé un objectif à monture M à l'aide d'une **FUJIFILM M MOUNT ADAPTER** (optionnelle), l'appareil photo traite les photos au fur et à mesure de la prise de vue pour conserver une qualité d'image optimale et corriger divers effets.

- ❖ Lorsqu'une bague adaptatrice est installée, l'option **LENS PHOTO SANS OBJECTIF** (📖 96) est activée et l'indicateur de distance affiché en mode standard est masqué.
- ❖ Avant de vérifier la mise au point, positionnez le sélecteur du mode de mise au point sur **M** (📖 71).

Réglages de la bague adaptatrice

Appuyez sur la touche de fonction de la bague adaptatrice pour afficher les options

LENS RÉGL BAGUE ADAPT.

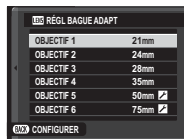

■ Choix d'une focale

Si l'objectif a une focale de 21, 24, 28 ou 35 mm, choisissez l'option correspondante dans le menu

LENS RÉGL BAGUE ADAPT.

Pour les autres objectifs, sélectionnez l'option 5 ou 6 et utilisez les touches de sélection pour saisir la focale.



■ Corr distorsion

Vous avez le choix entre les options **FORT**, **MOYEN** et **FAIBLE** pour corriger la distorsion en **BARILLET** ou en **COUSSINET**.

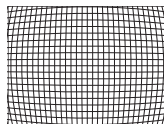
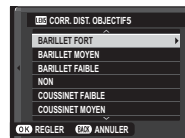

Distorsion en barillet

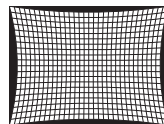

Distorsion en coussinet

- ❖ Pour savoir quel degré de correction appliquer, essayez différents réglages lorsque vous photographiez du papier millimétré ou d'autres objets composés de lignes verticales et horizontales répétitives, comme les fenêtres d'un gratte-ciel.

■ Corr vignet lum

Les variations du vignetage lumineux entre le centre et les bords de l'image peuvent être corrigées séparément pour chaque coin.

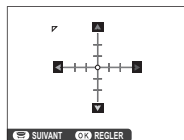

Pour corriger le vignetage lumineux, suivez les étapes ci-dessous.

- 1 Tournez la molette de commande arrière pour choisir un coin. Le coin sélectionné est indiqué par un triangle.



- 2 Utilisez les touches de sélection pour corriger le vignetage jusqu'à ce qu'il n'y ait plus de différence de couleur entre le coin sélectionné et le centre de l'image. Appuyez sur la touche de sélection gauche ou droite pour modifier les couleurs sur l'axe cyan-rouge ou sur la touche de sélection supérieure ou inférieure pour les modifier sur l'axe bleu-jaune.



- ◆ Pour savoir quel degré de correction appliquer, essayez différents réglages lorsque vous photographiez un ciel bleu ou une feuille de papier gris.

■ Corr vignet chrom

Choisissez une valeur comprise entre -5 et $+5$. Choisissez une valeur positive pour augmenter l'illumination périphérique ou une valeur négative pour l'atténuer. Les valeurs positives sont recommandées pour les objectifs vintage et les valeurs négatives pour créer un effet similaire à celui de photos prises avec un objectif ancien ou un sténopé.

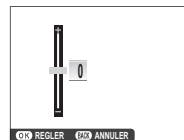

- ◆ Pour savoir quel degré de correction appliquer, essayez différents réglages lorsque vous photographiez un ciel bleu ou une feuille de papier gris.

Recherche de photos



Suivez les étapes ci-dessous pour rechercher des photos.

1 Appuyez sur **MENU/OK** en mode de lecture pour afficher le menu de lecture. Servez-vous des touches de sélection supérieure et inférieure pour mettre en surbrillance  **RECHERCHE PHOTOS**, puis appuyez sur **MENU/OK**.

2 Mettez une option en surbrillance et appuyez sur **MENU/OK**.

Option	Description
PAR DATE	Pour effectuer une recherche par date.
PAR VISAGE	Pour rechercher les photos avec des visages.
PAR ★ FAVORIS	Pour effectuer une recherche basée sur la notation (🗨️ 32).
PAR SCENE	Effectuez une recherche par type de scène.
PAR TYPE DE DONNEES	Trouvez toutes les photos, toutes les vidéos ou toutes les photos RAW.
REPERE POUR TELECH.	Pour trouver toutes les photos à télécharger vers une destination indiquée.

3 Sélectionnez un critère de recherche. Seules les photos répondant au critère de recherche s'affichent. Pour effacer ou protéger les photos sélectionnées ou pour visualiser les photos sélectionnées dans un diaporama, appuyez sur **MENU/OK** et choisissez parmi les options indiquées à droite.

Option	Voir page
 EFFACER	100
 PROTEGER	101
 DIAPORAMA	102

4 Pour arrêter la recherche, sélectionnez **QUITTER RECHERCHE**.

Livre album

Cette fonction vous permet de créer des albums à partir de vos photos préférées.

Création d'un livre album

1 Sélectionnez **NOUVEL ALBUM** pour  **CREA LIVRE ALBUM** dans le menu de lecture ( 102) et choisissez l'une des options suivantes :

- **CHOISIR PARMİ TOUTES** : Faites votre choix parmi toutes les photos disponibles.
- **CHOISIR RECH. PHOTOS** : Faites votre choix parmi les photos répondant aux critères de recherche ( 88).

❖ Ni les photos de format **640** ou plus petit, ni les vidéos ne peuvent être sélectionnées pour un livre album.

2 Parcourez les images et appuyez sur la touche de sélection supérieure pour effectuer ou annuler une sélection. Pour afficher l'image en cours sur la couverture, appuyez sur la touche de sélection inférieure. Appuyez sur **MENU/OK** pour quitter lorsque vous avez terminé de créer l'album.

❖ La première photo sélectionnée devient l'image de couverture. Appuyez sur la touche de sélection inférieure afin de sélectionner une autre image pour la couverture.

3 Mettez en surbrillance **TERMINER LIVRE ALBUM** et appuyez sur **MENU/OK** (pour sélectionner toutes les photos ou les photos répondant aux conditions de recherche spécifiques à l'album, choisissez **SELECTIONNER TOUT**). Le nouvel album est ajouté à la liste du menu de création d'un livre album.

- ① Les albums peuvent contenir jusqu'à 300 photos.
- ① Les albums ne contenant aucune photo sont automatiquement supprimés.

Affichage des livres albums

Mettez en surbrillance un album dans le menu de création d'un livre album et appuyez sur **MENU/OK** pour afficher l'album, puis appuyez sur la touche de sélection gauche ou droite pour parcourir les photos.

Modification et suppression des livres albums

Affichez le livre album et appuyez sur **MENU/OK**. Les options suivantes s'affichent ; sélectionnez l'option souhaitée et suivez les instructions qui s'affichent à l'écran.

- **MODIFIER** : Permet de modifier l'album comme indiqué dans la section « Création d'un livre album » (📖 89).
- **EFFACER** : Permet de supprimer l'album.

Livres albums

Vous pouvez copier les livres albums sur un ordinateur à l'aide du logiciel MyFinePix Studio (📖 119).

Utilisation des menus : Mode de prise de vue

Le menu de prise de vue permet d'ajuster les réglages pour répondre à une grande diversité de conditions de prise de vue. Pour afficher le menu de prise de vue, appuyez sur **MENU/OK** en mode de prise de vue. Mettez les éléments en surbrillance et appuyez sur la touche de sélection droite pour afficher les options, puis mettez une option en surbrillance et appuyez sur **MENU/OK**. Appuyez sur **DISP/BACK** pour quitter une fois les réglages terminés.



Options du menu de prise de vue (photos)

SCENES

Choisissez le mode de prise de vue utilisé lorsque le levier de sélection du mode auto est positionné sur **AUTO**.

PARAM. AUTOFOCUS

Réglez les paramètres de l'autofocus.

Option	Description
ZONE DE MISE AU POINT	Choisissez la zone de mise au point (📖 75).
MODE AF	Choisissez le mode AF pour les modes de mise au point S et C (📖 74).
PRIOR. DÉCL./AF.	Choisissez la façon dont l'appareil photo effectue la mise au point en mode AF-S ou AF-C . <ul style="list-style-type: none">• DÉCLENCHEUR : L'appareil photo accorde la priorité au déclenchement plutôt qu'à la mise au point. Il est possible de prendre des photos même quand la mise au point n'est pas effectuée.• MISE AU POINT : L'appareil photo accorde la priorité à la mise au point plutôt qu'au déclenchement. Il est possible de prendre des photos uniquement lorsque la mise au point a été effectuée.
PARAM. AF INSTANT.	Choisissez la façon dont l'appareil photo effectue la mise au point lorsque vous appuyez sur la touche AF-L en mode de mise au point manuelle (📖 71).

PARAM. AUTOFOCUS (suite)

Option	Description
AF+MF	<p>Si OUI est sélectionné en mode de mise au point S, vous pouvez régler manuellement la mise au point en tournant la bague de mise au point tout en appuyant à mi-course sur le déclencheur. Les deux options MF (standard et assistant zone de netteté) sont prises en charge (☰ 73). Les objectifs dotés d'un indicateur de distance de mise au point doivent être réglés en mode de mise au point manuelle (MF) pour pouvoir utiliser cette option. Lorsque MF est sélectionné, l'indicateur de distance de mise au point est désactivé. Positionnez la bague de mise au point au centre de l'indicateur de distance de mise au point, car l'appareil photo risque de ne pas parvenir à faire le point si la bague est positionnée à l'infini ou à la distance minimale de mise au point.</p> <div style="border: 1px solid black; padding: 5px; margin-top: 10px;"> <p>Zoom de mise au point AF+MF</p> <p>Lorsque OUI est sélectionné pour CONFIG. ÉCRAN > VERIFICATION AF, dans le menu de réglage et POINT UNIQUE pour MODE AF, le zoom de mise au point permet de zoomer sur la zone de mise au point sélectionnée. Le zoom de mise au point n'est pas disponible si ZONE ou LARGE/SUIVI est sélectionné pour MODE AF. Le rapport de grossissement est identique à celui sélectionné en mode de mise au point manuelle (de 2,5x à 6x) et ne peut pas être modifié.</p> </div>
DETECTION SUJET	<p>La fonction de détection des visages règle la mise au point et l'exposition des visages humains, quel que soit leur emplacement dans l'image, afin d'empêcher que l'appareil photo n'effectue la mise au point sur l'arrière-plan dans les portraits de groupes. Choisissez cette fonction pour les photos qui mettent l'accent sur les portraits.</p> <p>Pour utiliser la détection des visages, appuyez sur MENU/OK pour afficher le menu de prise de vue et sélectionnez OUI pour l'option DETECTION SUJET. L'appareil photo peut détecter les visages, qu'il soit positionné à la verticale ou à l'horizontale ; si un visage est détecté, il est signalé par un contour vert. Si l'image comporte plusieurs visages, l'appareil photo sélectionne le visage le plus près du centre ; les autres visages sont signalés par des contours blancs.</p> <div style="text-align: right; margin-right: 20px;">  </div> <ul style="list-style-type: none"> ① Dans certains modes, il se peut que l'appareil photo règle l'exposition pour l'ensemble de la vue et non pour le portrait en particulier. ① Si le sujet bouge lorsque vous appuyez sur le déclencheur, son visage risque de ne plus être dans la zone indiquée par le contour vert au moment de la prise de vue.

AF PARAM. AUTOFOCUS (suite)

Option	Description
DÉTECTION DES YEUX AF	<p>Choisissez si l'appareil photo détecte les yeux et effectue la mise au point dessus lorsque la fonction de détection des visages est activée. Choisissez parmi ☑️ AUTO (l'appareil photo choisit automatiquement l'œil sur lequel effectuer la mise au point), 👁️ PRIORITÉ OEIL DROIT (l'appareil photo fait le point sur l'œil droit), 👁️ PRIORITÉ OEIL GAUCHE (l'appareil photo fait le point sur l'œil gauche) et NON (la mise au point sur les yeux est désactivée).</p> <p>🔹 Si l'appareil photo ne parvient pas à détecter les yeux du sujet parce qu'ils sont cachés par des cheveux, des lunettes ou d'autres objets, il fait le point sur le visage.</p>
PRE-AF	<p>Si OUI est sélectionné, l'appareil photo effectue la mise au point en continu même si vous n'appuyez pas sur le déclencheur à mi-course. Notez que cette opération augmente la consommation de la batterie.</p>
TEMOIN AF	<p>Si vous avez sélectionné OUI, l'illuminateur d'assistance AF s'allume pour aider l'appareil photo à effectuer la mise au point automatique.</p> <p>🔹 L'illuminateur d'assistance AF se désactive automatiquement lorsque OUI est sélectionné pour l'option 📷 SON & FLASH DÉACTIVÉ du menu de réglage.</p> <p>① Dans certains cas, il se peut que l'appareil photo ne parvienne pas à effectuer la mise au point à l'aide de l'illuminateur d'assistance AF. Si l'appareil photo n'arrive pas à effectuer la mise au point en mode macro, essayez de vous éloigner du sujet.</p> <p>① Évitez de pointer l'illuminateur d'assistance AF directement dans les yeux de votre sujet.</p>

**ISO** ISO

Contrôlez la sensibilité de l'appareil photo à la lumière (📷 60).

☛ TAILLE D'IMAGE

Choisissez la taille et le format d'image avec lesquels les photos seront enregistrées.

🔸 Format d'image

Les photos de format 3:2 ont les mêmes proportions qu'une photo 24x36, tandis que celles de format 16:9 sont adaptées à un affichage sur des périphériques Haute Définition (HD). Les photos au format 1:1 sont carrées.

Option	Impressions possibles jusqu'à	Option	Impressions possibles jusqu'à
L 3:2	41 × 28 cm	S 3:2	21 × 14 cm
L 16:9	41 × 23 cm	S 16:9	21 × 12 cm
L 1:1	28 × 28 cm	S 1:1	14 × 14 cm
M 3:2	29 × 20 cm		
M 16:9	29 × 16 cm		
M 1:1	20 × 20 cm		

☛ **TAILLE D'IMAGE** n'est pas réinitialisé par l'extinction de l'appareil photo ou la sélection d'un autre mode.

🔸 QUALITE D'IMAGE

Choisissez le format de fichier et le taux de compression. Sélectionnez **FINE** ou **NORMAL** pour enregistrer des images JPEG, **RAW** pour enregistrer des images RAW, ou **FINE+RAW** ou **NORMAL+RAW** pour enregistrer à la fois des images JPEG et RAW. Les options **FINE** et **FINE+RAW** utilisent des taux de compression JPEG moins importants pour obtenir des images de plus haute qualité, tandis que les options **NORMAL** et **NORMAL+RAW** utilisent des taux de compression JPEG plus élevés pour augmenter le nombre d'images pouvant être enregistrées.

🔸 PLAGES DYNAMIQUES

Contrôlez le contraste. Choisissez des valeurs inférieures pour augmenter le contraste lors des prises de vues en intérieur ou par temps couvert, et des valeurs supérieures pour réduire la perte des détails dans les hautes lumières et les ombres lorsque vous photographiez des scènes fortement contrastées. Il est recommandé d'utiliser des valeurs élevées pour les scènes présentant à la fois une grande luminosité et des zones d'ombre importantes, pour des sujets très contrastés tels que de l'eau éclairée par le soleil, de lumineuses feuilles d'automne, des portraits photographiés devant un ciel bleu, ainsi que des objets blancs ou des personnes vêtues de blanc ; notez cependant que des marbrures peuvent apparaître sur les photos prises à des valeurs élevées.

- ☛ Si **AUTO** est sélectionné, l'appareil photo choisit automatiquement #100 100% ou #200 200% selon le sujet et les conditions de prise de vue. La vitesse d'obturation et l'ouverture s'affichent lorsque vous appuyez sur le déclencheur à mi-course.
- ☛ #200 200% est disponible à des sensibilités égales ou supérieures à 400 ISO, #400 400% à des sensibilités égales ou supérieures à 800 ISO.

🔸 SIMULATION DE FILM

Simulez les effets de différents types de films (🗨 46).

🔸 RETARDATEUR

Prenez les photos à l'aide du retardateur (🗨 57).

CLICH. RETARD. INTERV.

Réglez les paramètres de l'intervalloètre (📖 80).

WB BALANCE DES BLANCS

Ajustez les couleurs en fonction de la source lumineuse (📖 58).

Color COULEUR

Modifiez la densité des couleurs.

Sharp DETAIL

Accentuez ou estompez les contours.

HL TON LUMIÈRE

Modifiez l'apparence des hautes lumières.

LO TON OMBRE

Modifiez l'apparence des ombres.

NR REDUCT. DU BRUIT

Réduisez le bruit des photos prises à des sensibilités élevées.

LM LONGUE EXPO RB

Sélectionnez **OUI** pour réduire l'effet de marbrure dans les expositions de longue durée (📖 78).

LMO OPTIM. MOD. OBJ.

Sélectionnez **OUI** pour améliorer la définition en corrigeant la diffraction et la légère absence de netteté à la périphérie de l'objectif.

REG SELECT REGL PERSO

Rappelez les réglages enregistrés à l'aide de l'option **MODIF/ENR REG PERSO**.

REG MODIF/ENR REG PERSO

Enregistrez les réglages (📖 85).

RÉGL. BAGUE ADAPT

Réglez les paramètres des objectifs à monture M installés à l'aide d'une **FUJIFILM M MOUNT ADAPTER** (optionnelle) (🗨 86).

PHOTO SANS OBJECTIF

Choisissez si le déclenchement est possible en l'absence d'objectif.

ASSIST. M.AP.

Choisissez la méthode d'affichage de la mise au point en mode de mise au point manuelle (🗨 73).

- **STANDARD** : La mise au point s'affiche normalement (les options de mise en relief de la zone de netteté et de vision télémétrique ne sont pas disponibles).
- **DIVISER NUM. IMAGE** : Affichage en noir et blanc d'une image divisée (vision télémétrique).
- **PIC HTE LUM. M. AP.** : L'appareil photo met en relief la zone de netteté. Choisissez une couleur et un degré de mise en relief.

MODE MEM. AE/AF

Si **ENREG AE/AF ON PRESS** est sélectionné, l'exposition et/ou la mise au point restent verrouillées tant que vous appuyez sur la touche **AE-L** ou **AF-L**. Si **ENREG AE/AF ON/OFF** est sélectionné, l'exposition et/ou la mise au point se verrouillent lorsque vous appuyez sur la touche **AE-L** ou **AF-L** et le restent jusqu'à ce que vous appuyiez à nouveau sur l'une de ces touches.

MODE MEM. AF

Choisissez la fonction attribuée à la touche **AF-L** (🗨 81).

PHOTOMETRIE

Choisissez la méthode de mesure de l'exposition utilisée par l'appareil photo lorsque la détection des visages est désactivée (🗨 63).

VER. EA SPOT ET ZONE MaP

Sélectionnez **OUI** pour effectuer la mesure sur le cadre de mise au point actuel lorsque **POINT UNIQUE** est sélectionné pour **PARAM. AUTOFOCUS** > **MODE AF** et lorsque **CENTRALE** est sélectionné pour **PHOTOMETRIE**.

FLASH PARAMETRE

Modifiez les réglages du flash.

Option	Description
MODE FLASH	Choisissez un mode flash (📖 47).
COMPENSAT. FLASH	Réglez l'intensité du flash. Choisissez une valeur comprise entre +2iL et -2iL. Notez qu'il est possible de ne pas obtenir les résultats escomptés en fonction des conditions de prise de vue et de la distance du sujet.
REDUC. YEUX ROUGE	Choisissez OUI pour corriger l'effet des « yeux rouges » provoqué par le flash. <ul style="list-style-type: none"> 👉 La réduction des yeux rouges n'est effectuée que lorsqu'un visage est détecté. 👉 La réduction des yeux rouges n'est pas disponible avec les images RAW.

CONF. VIDÉO

Réglez les paramètres vidéo (📖 37).





Option	Description
MODE VIDEO	Sélectionnez une taille d'image et une cadence de prise de vue pour l'enregistrement vidéo. <ul style="list-style-type: none"> • HD 1920 × 1080 60 i/s : Full HD (60 i/s) • HD 1280 × 720 60 i/s : HD (60 i/s) • HD 1920 × 1080 50 i/s : Full HD (50 i/s) • HD 1280 × 720 50 i/s : HD (50 i/s) • HD 1920 × 1080 30 i/s : Full HD (30 i/s) • HD 1280 × 720 30 i/s : HD (30 i/s) • HD 1920 × 1080 25 i/s : Full HD (25 i/s) • HD 1280 × 720 25 i/s : HD (25 i/s) • HD 1920 × 1080 24 i/s : Full HD (24 i/s) • HD 1280 × 720 24 i/s : HD (24 i/s)
VIDEO ISO	Pour la sensibilité des vidéos, vous pouvez sélectionner AUTO ou une valeur comprise entre 400 et 6400 ISO. <ul style="list-style-type: none"> 👉 Ce réglage n'a aucun effet sur les photos.
RÉGL. NIV. MIC.	Réglez le niveau d'enregistrement du microphone.
MIC./DÉCL. À DIST	Indiquez si le périphérique inséré dans la prise pour microphone/télécommande est un microphone ou une télécommande (📖 38, 79).

PARAM. BKT/Adv.

Choisissez l'option de bracketing utilisée lorsque la molette **DRIVE** est positionnée sur **BKT1** ou **BKT2** ( 45, 64) ou le filtre utilisé lorsque la molette est positionnée sur **Adv.1** ou **Adv.2** ( 45, 67).

STABILISATEUR

Choisissez parmi les options de stabilisation d'image suivantes :

Option	Description
 CONTINU + MOUVEMENT	Stabilisation d'image activée. Si + MOUVEMENT est sélectionné, l'appareil photo ajuste la vitesse d'obturation pour réduire le flou de bougé lorsque des objets en mouvement sont détectés.
 TJRS ACTIF	
 PRISE DE VUE + MVT	Comme précédemment, sauf que la stabilisation d'image n'est effectuée que lorsque vous appuyez sur le déclencheur à mi-course ou au moment du déclenchement.
 PHOTO UNIQUE.	
NON	Stabilisation d'image désactivée. Choisissez cette option lorsque vous utilisez un trépied.

- ❖ **+ MOUVEMENT** n'a aucun effet lorsque la sensibilité a été réglée sur une valeur fixe, et peut être également indisponible avec certaines autres combinaisons de réglages. L'effet peut varier selon les conditions d'éclairage et la vitesse de déplacement de l'objet.
- ❖ Le stabilisateur n'est disponible que si l'objectif utilisé prend en charge la stabilisation d'image.

COM. SANS FIL

Connectez l'appareil photo à un smartphone ou une tablette via un réseau sans fil ( 118).

- ❖ Pour obtenir plus d'informations, consultez <http://fujifilm-dsc.com/wifi/>.

RÉGL. OUVERTURE

Choisissez la méthode utilisée pour régler l'ouverture lorsque vous utilisez des objectifs sans bague des ouvertures.

- **AUTO +  MANUEL** : Tournez la molette de commande arrière pour choisir l'ouverture. Tournez-la au-delà de l'ouverture minimale pour sélectionner **A** (auto).
- **AUTO** : L'ouverture est sélectionnée automatiquement ; l'appareil photo fonctionne en mode d'exposition **P** (AE programme) ou **S** (AE priorité vitesse).
- **MANUEL** : Tournez la molette de commande arrière pour choisir l'ouverture ; l'appareil photo fonctionne en mode d'exposition **A** (AE priorité ouverture) ou **M** (manuel).
- ❖ Vous ne pouvez pas régler l'ouverture lorsque vous effectuez un zoom avant sur la vue passant par l'objectif.

TYPE DE DÉCLENCHEUR

Choisissez le type de déclencheur. Choisissez le déclencheur électronique pour désactiver le son émis lors du déclenchement.

Option	Description
MS DÉCLENCHEUR MÉCANIQUE	Prenez des photos avec le déclencheur mécanique.
ES DÉCLENCHEUR ÉLECTR.	Prenez des photos avec le déclencheur électronique.
MS MÉCANIQUE + ES ÉLECTRONIQUE	L'appareil photo choisit le type de déclencheur en fonction des conditions de prise de vue.

- ❖ Si vous sélectionnez **ES DÉCLENCHEUR ÉLECTR.** ou **MS MÉCANIQUE + ES ÉLECTRONIQUE**, vous pouvez choisir des vitesses d'obturation plus rapides que $\frac{1}{4000}$ s en positionnant la molette de la vitesse d'obturation sur 4000, puis en tournant la molette de commande avant.
- ❖ Quelle que soit l'option sélectionnée, le déclencheur mécanique est utilisé pour les panoramiques latéraux. Lorsque le déclencheur électronique est utilisé, la vitesse d'obturation et la sensibilité sont limitées à des valeurs de $\frac{1}{52000}$ – 1 s et 200 – 6400 ISO respectivement, et la réduction du bruit en pose longue n'a aucun effet. En mode rafale, la mise au point et l'exposition sont fixées sur les valeurs de la première vue de chaque rafale.
- ① Un phénomène de distorsion peut être visible sur les photos de sujets mobiles avec le déclencheur électronique, tandis qu'un effet de bande et un voile peuvent apparaître sur les photos prises sous des lampes fluorescentes, ou autre éclairage vacillant ou irrégulier. Si le son du déclencheur est désactivé, respectez le droit à l'image et le droit à la vie privée de vos sujets lorsque vous les photographiez.

Utilisation des menus : Mode de lecture

Pour afficher le menu de lecture, appuyez sur **MENU/OK** en mode de lecture. Mettez les éléments en surbrillance et appuyez sur la touche de sélection droite pour afficher les options, puis mettez une option en surbrillance et appuyez sur **MENU/OK**. Appuyez sur **DISP/BACK** pour quitter une fois les réglages terminés.

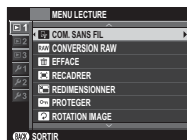

Options du menu de lecture

COM. SANS FIL

Connectez l'appareil photo à un smartphone ou une tablette via un réseau sans fil (📖 118).

❖ Pour obtenir plus d'informations, consultez <http://fujifilm-dsc.com/wifi/>.

CONVERSION RAW

Créez des copies JPEG à partir de photos RAW (📖 84).

EFFACE

Supprimez des photos (📖 36).

RECADRER

Créez une copie redimensionnée de la photo en cours.

- 1 Affichez la photo de votre choix.
 - 2 Sélectionnez  **RECADRER** dans le menu de lecture.
 - 3 Servez-vous de la molette de commande arrière pour effectuer des zooms avant et arrière sur la photo, et des touches de sélection supérieure, inférieure, gauche ou droite pour faire défiler l'image jusqu'à la partie souhaitée.
 - 4 Appuyez sur **MENU/OK** pour afficher une boîte de dialogue de confirmation.
 - 5 Appuyez de nouveau sur **MENU/OK** pour enregistrer la copie recadrée dans un fichier séparé.
- ❖ Les grands recadrages produisent de grandes copies ; toutes les copies sont au format d'image 3:2. Si la taille de la copie finale est **640**, **OK** s'affiche en jaune.

REDIMENSIONNER

Créez une petite copie de la photo en cours.

- 1 Affichez la photo de votre choix.
 - 2 Sélectionnez **REDIMENSIONNER** dans le menu de lecture.
 - 3 Mettez une taille en surbrillance et appuyez sur **MENU/OK** pour afficher une boîte de dialogue de confirmation.
 - 4 Appuyez de nouveau sur **MENU/OK** pour enregistrer la copie redimensionnée dans un fichier séparé.
- Les tailles disponibles varient en fonction de la taille de l'image d'origine.

PROTEGER

Protégez les photos contre toute suppression accidentelle. Mettez en surbrillance l'une des options suivantes et appuyez sur **MENU/OK**.

- **IMAGE** : Protégez les photos sélectionnées. Appuyez sur la touche de sélection gauche ou droite pour afficher les photos, puis appuyez sur **MENU/OK** pour les sélectionner ou les désélectionner. Appuyez sur **DISP/BACK** lorsque vous avez terminé l'opération.
- **REGLER TOUT** : Protégez toutes les photos.
- **ANNULER TOUT** : Supprimez la protection de toutes les photos.

ⓘ Les photos protégées seront néanmoins effacées par le formatage de la carte mémoire (114).

ROTATION IMAGE

Faites pivoter vos photos.

- 1 Affichez la photo de votre choix.
 - 2 Sélectionnez **ROTATION IMAGE** dans le menu de lecture.
 - 3 Appuyez sur la touche de sélection inférieure pour faire pivoter la photo de 90° dans le sens des aiguilles d'une montre ou sur la touche de sélection supérieure pour la faire pivoter de 90° dans le sens inverse des aiguilles d'une montre.
 - 4 Appuyez sur **MENU/OK**. La photo s'affichera automatiquement dans le bon sens lorsque vous la visionnerez sur l'appareil photo.
- Il est impossible de faire pivoter les photos protégées. Supprimez la protection des photos avant de les faire pivoter.
 - Il se peut que l'appareil photo ne parvienne pas à faire pivoter les photos créées avec d'autres appareils. Les photos que l'appareil photo a fait pivoter ne pivoteront pas lorsque vous les visionnerez sur un ordinateur ou sur d'autres appareils photo.
 - Les photos prises avec l'option **CONFIG. ÉCRAN > REGL. ROTAT AUTO** s'affichent automatiquement dans la bonne orientation pendant la lecture (109).

REDUC. YEUX ROUGE



Éliminez les yeux rouges des portraits. L'appareil photo analysera l'image. S'il détecte des yeux rouges, il traitera l'image et créera une copie en atténuant leur effet.

- 1 Affichez la photo de votre choix.
- 2 Sélectionnez  **REDUC. YEUX ROUGE** dans le menu de lecture.
- 3 Appuyez sur **MENU/OK**.

- ❖ Il peut être impossible de corriger l'effet « yeux rouges » si l'appareil photo n'arrive pas à détecter un visage ou si le visage est de profil. Les résultats peuvent varier en fonction de la scène. L'effet « yeux rouges » ne peut pas être éliminé des photos qui ont déjà été traitées avec la fonction de réduction des yeux rouges ou des photos qui ont été créées avec d'autres appareils.
- ❖ Le temps nécessaire pour traiter l'image varie en fonction du nombre de visages détectés.
- ❖ Les copies créées avec l'option  **REDUC. YEUX ROUGE** sont signalées par l'icône  pendant la lecture.
- ❖ La fonction de réduction des yeux rouges ne peut pas être appliquée aux images RAW.

DIAPORAMA

Visionnez les photos sous forme de diaporama automatisé. Choisissez le type de diaporama et appuyez sur **MENU/OK** pour le lancer. Vous pouvez appuyer sur **DISP/BACK** à tout moment pendant le diaporama pour afficher une aide à l'écran. Vous pouvez arrêter le diaporama à tout moment en appuyant sur **MENU/OK**.

Option	Description
NORMAL	Appuyez sur la touche de sélection gauche ou droite pour revenir en arrière ou avancer d'une image. Sélectionnez
FONDU	FONDU pour créer des transitions en fondu entre les images.
NORMAL 	Comme ci-dessus, sauf que l'appareil photo effectue automatiquement un zoom avant sur les visages.
FONDU 	
MULTIPLE	Affichez plusieurs photos en même temps.

- ❖ L'appareil photo ne s'éteint pas automatiquement lorsqu'un diaporama est en cours.

CREA LIVRE ALBUM

Créez des albums avec vos photos préférées ( 89).

BALISER TRANSF.

Sélectionnez les photos à télécharger sur YouTube, Facebook ou MyFinePix.com à l'aide de MyFinePixStudio (Windows uniquement).

- 1 Sélectionnez **YouTube** pour choisir les vidéos à télécharger sur YouTube, **Facebook** pour choisir les photos et les vidéos à télécharger sur Facebook ou **MyFinePix.com** pour choisir les photos à télécharger sur MyFinePix.com.
 - 2 Appuyez sur la touche de sélection gauche ou droite pour afficher les photos et appuyez sur **MENU/OK** pour les sélectionner ou les désélectionner. Appuyez sur **DISP/BACK** pour quitter une fois que vous avez sélectionné toutes les photos souhaitées.
- Vous ne pouvez télécharger que des vidéos YouTube.
 - Vous ne pouvez télécharger que des photos sur MyFinePix.com.
 - Pendant la lecture, les photos sélectionnées sont signalées par les icônes  **YouTube**,  **Facebook** ou  **MyFinepix.com**.
 - Choisissez **ANNULER TOUT** pour désélectionner toutes les photos. Si le nombre de photos concernées est très élevé, un certain temps peut être nécessaire pour effectuer l'opération. Appuyez sur **DISP/BACK** pour quitter avant la fin de l'opération.

Téléchargement de photos (Windows uniquement)

Vous pouvez télécharger les photos sélectionnées à l'aide de l'option **YouTube/Facebook/MyFinePix.com Upload** de MyFinePix Studio. Pour en savoir plus sur l'installation de MyFinePix Studio et sur la connexion de l'appareil photo à un ordinateur, reportez-vous à la section « Visionnage des photos sur un ordinateur » (📖 119).

Effectuez la sélection avec l'appareil photo

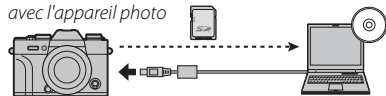

Effectuez le téléchargement depuis l'ordinateur

RECHERCHE PHOTOS

Recherchez des photos (📖 88).

ENREG. PC AUTO

Transférez vos images sur un ordinateur via un réseau sans fil (📖 118).

- Pour obtenir plus d'informations, consultez <http://fujifilm-dsc.com/wifi/>.

IMPRESSION (DPOF)

Sélectionnez les photos à imprimer via des périphériques compatibles avec DPOF et PictBridge ( 125).

IMPRESS. IMPRIM instax

Imprimez les photos sur des imprimantes FUJIFILM instax SHARE (optionnelles) ( 128).

FORMAT IMAGE

Choisissez la manière dont les périphériques **Haute Définition (HD)** affichent les photos de format 3:2 (cette option n'est disponible que lorsqu'un câble HDMI est raccordé). Sélectionnez 16:9 pour afficher l'image afin qu'elle remplisse l'écran avec le haut et le bas rognés, 3:2 pour afficher toute l'image avec des bandes noires à droite et à gauche.

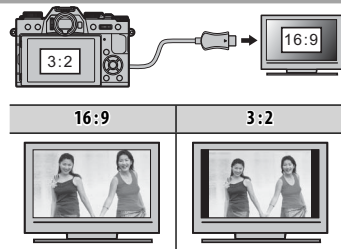

Menu de réglage

Utilisation du menu de réglage

1 Affichez le menu de réglage.

1.1 Appuyez sur **MENU/OK** pour afficher le menu correspondant au mode en cours.



1.2 Appuyez sur la touche de sélection gauche pour mettre en surbrillance l'onglet du menu en cours.



1.3 Appuyez sur la touche de sélection inférieure pour mettre en surbrillance l'onglet du menu de réglage contenant l'option de votre choix.

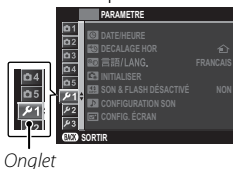

1.4 Appuyez sur la touche de sélection droite pour positionner le curseur dans le menu de réglage.



2 Ajustez les réglages.

Mettez les éléments en surbrillance et appuyez sur la touche de sélection droite pour afficher les options, puis mettez une option en surbrillance et appuyez sur **MENU/OK**. Appuyez sur **DISP/BACK** pour quitter une fois les réglages terminés.

Options du menu de réglage

DATE/HEURE

Réglez l'horloge de l'appareil photo (🗨 23, 24).

DECALAGE HOR

Lorsque vous voyagez, l'horloge de l'appareil photo passe instantanément de votre fuseau horaire à l'heure locale de votre destination. Pour préciser le décalage horaire entre l'heure locale et votre fuseau horaire :





- 1 Mettez  **LOCAL** en surbrillance et appuyez sur **MENU/OK**.
- 2 Servez-vous des touches de sélection pour choisir le décalage horaire entre l'heure locale et votre fuseau horaire. Appuyez sur **MENU/OK** une fois les réglages terminés.

Pour régler l'horloge sur l'heure locale, mettez en surbrillance  **LOCAL** et appuyez sur **MENU/OK**. Pour régler l'horloge sur l'heure de votre fuseau horaire, sélectionnez  **DEPAR**. Lorsque  **LOCAL** est sélectionné,  s'affiche pendant trois secondes à la mise sous tension de l'appareil photo.

言語/LANG.

Choisissez une langue (🗨 24).

INITIALISER

Rétablissez les valeurs par défaut des options du menu de prise de vue ou du menu de réglage. La balance des blancs personnalisée, les jeux de réglages personnalisés créés à l'aide de  **MODIF/ENR REG PERSO**,  **PARAM. SANS FIL** et les options du menu de réglage  **DATE/HEURE**,  **DECALAGE HOR** ne sont pas modifiés.

- 1 Mettez en surbrillance l'option souhaitée et appuyez sur la touche de sélection droite.
- 2 Une boîte de dialogue de confirmation s'affiche ; mettez en surbrillance **OK** et appuyez sur **MENU/OK**.

SON & FLASH DÉSACTIVÉ

Sélectionnez **OUI** pour désactiver le haut-parleur, le flash et l'illuminateur dans les situations où les sons ou les témoins lumineux de l'appareil photo risquent d'être malvenus.  s'affiche lorsque **OUI** est sélectionné.

► CONFIGURATION SON

Réglez les paramètres audio.



















Option	Description
VOL. APPAREIL	Réglez le volume des sons émis par l'appareil photo lors de l'utilisation des commandes. Choisissez NON (muet) pour désactiver le son des commandes.
VOL. DECL.	Réglez le volume des sons émis par l'appareil photo lors du déclenchement. Choisissez NON (muet) pour désactiver le son du déclencheur.
SON DECLENCHEUR	Choisissez le son émis par le déclencheur.
VOL. LECTURE	Réglez le volume de lecture des vidéos.

 **CONFIG. ÉCRAN**

Réglez les paramètres d'affichage.

Option	Description										
IMAGE	Choisissez la durée d'affichage des images après la prise de vue. Les couleurs peuvent légèrement différer de celles de l'image finale et du « bruit » (marbrures) risque d'apparaître aux sensibilités élevées.										
	<table border="1"> <thead> <tr> <th data-bbox="306 236 442 267">Option</th> <th data-bbox="442 236 1233 267">Description</th> </tr> </thead> <tbody> <tr> <td data-bbox="306 267 442 373">CONTINU</td> <td data-bbox="442 267 1233 373">Les photos sont affichées jusqu'à ce que vous appuyiez sur la touche MENU/OK ou sur le déclencheur à mi-course. Pour faire un zoom avant sur le collimateur de mise au point actif, appuyez au centre de la molette de commande arrière ; appuyez de nouveau pour annuler le zoom.</td> </tr> <tr> <td data-bbox="306 373 442 401">1.5 SEC</td> <td data-bbox="442 373 1233 401">Les photos restent affichées pendant 1,5 seconde (1.5 SEC) ou 0,5 seconde (0.5 SEC) ou</td> </tr> <tr> <td data-bbox="306 401 442 429">0.5 SEC</td> <td data-bbox="442 401 1233 429">jusqu'à ce que vous appuyiez sur le déclencheur à mi-course.</td> </tr> <tr> <td data-bbox="306 429 442 474">NON</td> <td data-bbox="442 429 1233 474">Les photos ne s'affichent pas après la prise de vue.</td> </tr> </tbody> </table>	Option	Description	CONTINU	Les photos sont affichées jusqu'à ce que vous appuyiez sur la touche MENU/OK ou sur le déclencheur à mi-course. Pour faire un zoom avant sur le collimateur de mise au point actif, appuyez au centre de la molette de commande arrière ; appuyez de nouveau pour annuler le zoom.	1.5 SEC	Les photos restent affichées pendant 1,5 seconde (1.5 SEC) ou 0,5 seconde (0.5 SEC) ou	0.5 SEC	jusqu'à ce que vous appuyiez sur le déclencheur à mi-course.	NON	Les photos ne s'affichent pas après la prise de vue.
	Option	Description									
	CONTINU	Les photos sont affichées jusqu'à ce que vous appuyiez sur la touche MENU/OK ou sur le déclencheur à mi-course. Pour faire un zoom avant sur le collimateur de mise au point actif, appuyez au centre de la molette de commande arrière ; appuyez de nouveau pour annuler le zoom.									
	1.5 SEC	Les photos restent affichées pendant 1,5 seconde (1.5 SEC) ou 0,5 seconde (0.5 SEC) ou									
0.5 SEC	jusqu'à ce que vous appuyiez sur le déclencheur à mi-course.										
NON	Les photos ne s'affichent pas après la prise de vue.										
CONTINU	Les photos sont affichées jusqu'à ce que vous appuyiez sur la touche MENU/OK ou sur le déclencheur à mi-course. Pour faire un zoom avant sur le collimateur de mise au point actif, appuyez au centre de la molette de commande arrière ; appuyez de nouveau pour annuler le zoom.										
1.5 SEC	Les photos restent affichées pendant 1,5 seconde (1.5 SEC) ou 0,5 seconde (0.5 SEC) ou										
0.5 SEC	jusqu'à ce que vous appuyiez sur le déclencheur à mi-course.										
NON	Les photos ne s'affichent pas après la prise de vue.										
AFFICHAGES AUTOROT. EFV	Choisissez si les indicateurs du viseur pivotent pour s'adapter à l'orientation de l'appareil photo ( 26). Quelle que soit l'option sélectionnée, les indicateurs de l'écran ne pivotent pas.										
AP. EXP. MODE MAN.	Sélectionnez OUI pour activer l'aperçu de l'exposition en mode d'exposition manuelle. Sélectionnez NON lorsque vous utilisez un flash ou à d'autres occasions, par exemple lorsque l'exposition risque de changer au moment de la prise de vue.										
LUMINOSITÉ EVF	Réglez la luminosité du viseur électronique ou choisissez AUTO pour qu'elle se règle automatiquement.										
COULEUR EVF	Réglez la teinte du viseur électronique.										
LUMINOSITÉ LCD	Réglez la luminosité de l'écran.										
COULEUR LCD	Réglez la teinte de l'écran.										

 CONFIG. ÉCRAN (suite)

Option	Description						
APERÇU DE L'EFFET D'IMAGE	<p>Choisissez OUI pour afficher à l'écran un aperçu des effets de la simulation de film, de la balance des blancs et des autres réglages. Choisissez NON pour améliorer la visibilité des ombres dans les scènes peu contrastées, en contre-jour ou la visibilité des sujets difficiles à distinguer.</p> <p>❖ Si vous sélectionnez NON, les effets des réglages de l'appareil photo ne seront pas visibles à l'écran et les couleurs et les tons seront différents de ceux de la photo finale. L'affichage restituera néanmoins les effets des filtres avancés et ceux des réglages monochrome et sépia.</p>						
GUIDE CADRAGE	<p>Choisissez le type de grille de cadrage disponible en mode de prise de vue.</p> <table border="1" data-bbox="313 350 1213 622"> <thead> <tr> <th data-bbox="313 350 613 384">  GRILLE 9 </th> <th data-bbox="613 350 913 384">  GRILLE 24 </th> <th data-bbox="913 350 1213 384">  CADRAGE HD </th> </tr> </thead> <tbody> <tr> <td data-bbox="313 384 613 622">  <p data-bbox="339 544 584 591"><i>Pour un cadrage respectant la « règle des tiers ».</i></p> </td> <td data-bbox="613 384 913 622">  <p data-bbox="650 544 876 565"><i>Grille de six cases sur quatre.</i></p> </td> <td data-bbox="913 384 1213 622">  <p data-bbox="931 544 1202 617"><i>Cadrez les photos HD entre les lignes affichées en haut et en bas de l'écran.</i></p> </td> </tr> </tbody> </table>	 GRILLE 9	 GRILLE 24	 CADRAGE HD	 <p data-bbox="339 544 584 591"><i>Pour un cadrage respectant la « règle des tiers ».</i></p>	 <p data-bbox="650 544 876 565"><i>Grille de six cases sur quatre.</i></p>	 <p data-bbox="931 544 1202 617"><i>Cadrez les photos HD entre les lignes affichées en haut et en bas de l'écran.</i></p>
 GRILLE 9	 GRILLE 24	 CADRAGE HD					
 <p data-bbox="339 544 584 591"><i>Pour un cadrage respectant la « règle des tiers ».</i></p>	 <p data-bbox="650 544 876 565"><i>Grille de six cases sur quatre.</i></p>	 <p data-bbox="931 544 1202 617"><i>Cadrez les photos HD entre les lignes affichées en haut et en bas de l'écran.</i></p>					
REGL. ROTAT AUTO	Choisissez OUI pour que les photos prises à la verticale pivotent automatiquement pendant la lecture.						
VERIFICATION AF.	Si OUI est sélectionné, l'appareil photo zoome automatiquement sur la vue passant par l'objectif lorsque vous tournez la bague de mise au point en mode de mise au point manuelle (📖 72).						
PAS DE MISE AU POINT	Choisissez l'unité utilisée pour l'indicateur de distance de mise au point (📖 72).						
AFF. REGL. PERSO	Choisissez les éléments affichés en standard (📖 28).						

PARAM.TOUCHE/MOLETTE

Choisissez les rôles des commandes de l'appareil photo.

Option	Description	
RÉGL. FONCT. (Fn)	Choisissez les rôles joués par les touches de fonction (📖 42).	
RÉGLAGE TOUCHE SÉLECTION	Choisissez les rôles joués par les touches de sélection supérieure, inférieure, gauche et droite.	
	Option	Description
	BOUTON Fn	Les touches de sélection jouent le rôle des touches de fonction.
	ZONE MISE AU POINT	Les touches de sélection permettent de positionner la zone de mise au point.
MENU RPDE MODIF/ENREG	Choisissez les options affichées dans le menu rapide (📖 40).	
PARAM. MOLETTE COMMANDE	Choisissez les rôles joués par les molettes de commande.	
PARAM.TOUCHE AE-L/AF-L	Inversez les rôles des touches AF-L et AE-L .	

BAGUE MISE AU POINT

Choisissez le sens de rotation de la bague de mise au point pour augmenter la distance de mise au point.

GESTION ALIM.

Modifiez les paramètres de gestion de l'alimentation.

Option	Description
EXT. AUTO	Choisissez le délai au bout duquel l'appareil photo s'éteint automatiquement lorsqu'aucune opération n'est effectuée. Des délais courts augmentent l'autonomie de la batterie ; si NON est sélectionné, l'appareil photo doit être éteint manuellement. Notez que dans certaines situations, l'appareil photo s'éteint automatiquement même si NON est sélectionné.
HAUTES PERFORMANCES	Sélectionnez OUI pour assurer une mise au point plus rapide et réduire le temps nécessaire au redémarrage de l'appareil photo après son extinction.

NETTOYAGE CAPTEUR

Retirez la poussière du capteur d'image de l'appareil photo.

- **OK** : Nettoyez le capteur immédiatement (☰ xi).
- **QUAND ALLUMÉ** : Si cette option est sélectionnée, le nettoyage du capteur est effectué à la mise sous tension de l'appareil photo.
- **QUAND ÉTEINT** : Si cette option est sélectionnée, le nettoyage du capteur est effectué à la mise hors tension de l'appareil photo (il n'est néanmoins pas effectué lors de la mise hors tension de l'appareil photo en mode de lecture).
- ◆ La poussière qui ne peut pas être retirée avec cette fonction peut être retirée manuellement (☰ 135).

ENR. DES RÉGLAGES

Réglez les paramètres de gestion des fichiers.

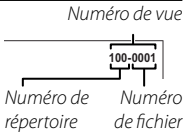
Option	Description						
NUMERO IMAGE	Les nouvelles photos sont stockées dans des fichiers image nommés avec un numéro de fichier à quatre chiffres attribué en ajoutant un au dernier numéro de fichier utilisé. Le numéro de fichier s'affiche pendant la lecture comme le montre l'illustration à droite. NUMERO IMAGE permet de contrôler si la numérotation des fichiers est réinitialisée à 0001 lorsqu'une nouvelle carte mémoire est insérée ou lorsque la carte mémoire actuelle est formatée.						
							
	<table border="1"> <thead> <tr> <th>Option</th> <th>Description</th> </tr> </thead> <tbody> <tr> <td>CONTINU</td> <td>La numérotation se poursuit à partir du dernier numéro de fichier utilisé ou du premier numéro de fichier disponible, selon le plus élevé des deux. Choisissez cette option pour réduire le nombre de photos portant le même nom de fichier.</td> </tr> <tr> <td>RAZ</td> <td>La numérotation est réinitialisée à 0001 après le formatage ou lorsqu'une nouvelle carte mémoire est insérée.</td> </tr> </tbody> </table>	Option	Description	CONTINU	La numérotation se poursuit à partir du dernier numéro de fichier utilisé ou du premier numéro de fichier disponible, selon le plus élevé des deux. Choisissez cette option pour réduire le nombre de photos portant le même nom de fichier.	RAZ	La numérotation est réinitialisée à 0001 après le formatage ou lorsqu'une nouvelle carte mémoire est insérée.
	Option	Description					
CONTINU	La numérotation se poursuit à partir du dernier numéro de fichier utilisé ou du premier numéro de fichier disponible, selon le plus élevé des deux. Choisissez cette option pour réduire le nombre de photos portant le même nom de fichier.						
RAZ	La numérotation est réinitialisée à 0001 après le formatage ou lorsqu'une nouvelle carte mémoire est insérée.						
<ul style="list-style-type: none"> ◆ Si le numéro de l'image atteint 999-9999, le déclenchement est désactivé (🗨 142). ◆ La sélection de INITIALISER (🗨 106) réinitialise l'option NUMERO IMAGE sur CONTINU mais ne réinitialise pas la numérotation des fichiers. ◆ Les numéros des photos prises avec d'autres appareils photo peuvent être différents. 							
ENR. IMAGE D'ORG	Choisissez OUI pour enregistrer des copies non traitées des photos prises à l'aide de l'option REDUC. YEUX ROUGE .						
MODIF. NOM FICH.	Modifiez le préfixe des noms de fichiers. Les images sRGB utilisent un préfixe à quatre lettres (par défaut DSCF), les images Adobe RGB un préfixe à trois lettres (DSF) précédé d'un tiret bas.						



ESPACE COULEUR

Choisissez la gamme des couleurs disponibles pour la reproduction des couleurs.

Option	Description
sRGB	Recommandé dans la plupart des situations.
Adobe RGB	Mode destiné aux impressions commerciales.

 PARAM.CONNEXION

Modifiez les réglages pour vous connecter à des dispositifs sans fil, tels que des smartphones, ordinateurs et imprimantes FUJIFILM instax SHARE.

Option	Description								
PARAM. SANS FIL	Réglez les paramètres pour pouvoir vous connecter à un réseau sans fil.								
	<table border="1"> <thead> <tr> <th>Option</th> <th>Description</th> </tr> </thead> <tbody> <tr> <td>PARAMÈTRES GÉNÉRAUX</td> <td>Choisissez un nom (NOM) pour identifier l'appareil photo disponible sur le réseau sans fil (par défaut, un nom unique est attribué à l'appareil photo) ou sélectionnez RÉINIT. PARAM. SANS FIL pour rétablir les réglages par défaut.</td> </tr> <tr> <td>REDIM. IMG SP </td> <td>Choisissez OUI (réglage par défaut, recommandé dans la plupart des situations) pour redimensionner les plus grandes images sur 3M afin de les transférer sur les smartphones, NON pour transférer les images dans leur taille d'origine. Seule la copie transférée sur le smartphone est redimensionnée ; l'image d'origine reste telle quelle.</td> </tr> <tr> <td>PARAM. ENR. AUTO PC</td> <td>Choisissez SUP DEST PC ENREG. pour supprimer les destinations sélectionnées, DÉTLS CNX PRÉCÉD. pour afficher les ordinateurs auxquels l'appareil photo s'est connecté récemment.</td> </tr> </tbody> </table>	Option	Description	PARAMÈTRES GÉNÉRAUX	Choisissez un nom (NOM) pour identifier l'appareil photo disponible sur le réseau sans fil (par défaut, un nom unique est attribué à l'appareil photo) ou sélectionnez RÉINIT. PARAM. SANS FIL pour rétablir les réglages par défaut.	REDIM. IMG SP 	Choisissez OUI (réglage par défaut, recommandé dans la plupart des situations) pour redimensionner les plus grandes images sur 3M afin de les transférer sur les smartphones, NON pour transférer les images dans leur taille d'origine. Seule la copie transférée sur le smartphone est redimensionnée ; l'image d'origine reste telle quelle.	PARAM. ENR. AUTO PC	Choisissez SUP DEST PC ENREG. pour supprimer les destinations sélectionnées, DÉTLS CNX PRÉCÉD. pour afficher les ordinateurs auxquels l'appareil photo s'est connecté récemment.
	Option	Description							
	PARAMÈTRES GÉNÉRAUX	Choisissez un nom (NOM) pour identifier l'appareil photo disponible sur le réseau sans fil (par défaut, un nom unique est attribué à l'appareil photo) ou sélectionnez RÉINIT. PARAM. SANS FIL pour rétablir les réglages par défaut.							
REDIM. IMG SP 	Choisissez OUI (réglage par défaut, recommandé dans la plupart des situations) pour redimensionner les plus grandes images sur 3M afin de les transférer sur les smartphones, NON pour transférer les images dans leur taille d'origine. Seule la copie transférée sur le smartphone est redimensionnée ; l'image d'origine reste telle quelle.								
PARAM. ENR. AUTO PC	Choisissez SUP DEST PC ENREG. pour supprimer les destinations sélectionnées, DÉTLS CNX PRÉCÉD. pour afficher les ordinateurs auxquels l'appareil photo s'est connecté récemment.								
PAR. ENR. AUTO PC	Choisissez une destination de transfert. Choisissez CONFIGURATION SIMPLE pour vous connecter à l'aide de WPS, CONFIGURATION MANU. pour configurer manuellement les paramètres réseau.								
CONF. GÉOMARQUAGE	Affichez les données de localisation téléchargées depuis un smartphone et choisissez d'enregistrer ou non ces données avec vos photos.								
	<table border="1"> <thead> <tr> <th>Option</th> <th>Description</th> </tr> </thead> <tbody> <tr> <td>GÉOMARQUAGE</td> <td>Choisissez si les données de localisation téléchargées depuis un smartphone sont intégrées dans les photos au fur et à mesure de la prise de vue.</td> </tr> <tr> <td>INFO LOCALISATION</td> <td>Affichez les dernières données de localisation téléchargées depuis un smartphone.</td> </tr> </tbody> </table>	Option	Description	GÉOMARQUAGE	Choisissez si les données de localisation téléchargées depuis un smartphone sont intégrées dans les photos au fur et à mesure de la prise de vue.	INFO LOCALISATION	Affichez les dernières données de localisation téléchargées depuis un smartphone.		
	Option	Description							
GÉOMARQUAGE	Choisissez si les données de localisation téléchargées depuis un smartphone sont intégrées dans les photos au fur et à mesure de la prise de vue.								
INFO LOCALISATION	Affichez les dernières données de localisation téléchargées depuis un smartphone.								
RÉGL CNX IMPRIM instax	Modifiez les réglages de connexion aux imprimantes FUJIFILM instax SHARE (optionnelles) (🗨 127).								

🔍 Pour obtenir plus d'informations sur les connexions sans fil, consultez <http://fujifilm-dsc.com/wifi/>



FORMATAGE

Pour formater la carte mémoire :









- 1 Mettez en surbrillance  **FORMATAGE** dans le menu de réglage et appuyez sur **MENU/OK**.
 - 2 Une boîte de dialogue de confirmation s'affiche. Pour formater la carte mémoire, mettez en surbrillance **OK** et appuyez sur **MENU/OK**. Pour quitter sans formater la carte mémoire, sélectionnez **ANNULER** ou appuyez sur **DISP/BACK**.
- ⓘ Toutes les données, y compris les photos protégées, sont supprimées de la carte mémoire. Assurez-vous que vous avez copié les fichiers importants sur un ordinateur ou un autre périphérique de stockage.
- ⓘ N'ouvrez pas le couvercle du compartiment de la batterie pendant le formatage.

























Réglages par défaut











Les réglages par défaut des options du menu de prise de vue et du menu de réglage sont indiqués ci-dessous. Ces réglages peuvent être réinitialisés à l'aide de l'option  **INITIALISER** du menu de réglage ( 106).

■ Menu de prise de vue







Menu	Par défaut
 SCENES	 SR AUTO AVANCÉ
 PARAM. AUTOFOCUS	
MODE AF	 ZONE
PRIOR. DÉCL./AF.	• AF-S SÉL. PRIOR. : DÉCLENCHEUR • AF-C SÉL. PRIOR. : DÉCLENCHEUR
PARAM. AF INSTANT.	AF-S
AF+MF	NON
DETECTION SUJET	NON
DÉTECTION DES YEUX AF	 AUTO
PRE-AF	NON
TEMOIN AF	OUI
 ISO	200
 TAILLE D'IMAGE	 3:2
 QUALITE D'IMAGE	FINE









Menu	Par défaut
 PLAGES DYNAMIQUES	 100%
 SIMULATION DE FILM	 PROVIA/STANDARD
 RETARDATEUR	NON
 BALANCE DES BLANCS	AUTO
 COULEUR	(0) STANDARD
 DETAIL	(0) STANDARD
 TON LUMIERE	(0) STANDARD
 TON OMBRE	(0) STANDARD
 REDUCT. DU BRUIT	(0) STANDARD
 LONGUE EXPO RB	OUI
 OPTIM. MOD. OBJ.	OUI
 RÉGL BAGUE ADAPT	OBJECTIF 5 (50mm)

Menu	Par défaut
 PHOTO SANS OBJECTIF	NON
 ASSIST. M.AP.	STANDARD
 MODE MEM. AE/AF	ENREG AE/AF ON PRESS
 MODE MEM. AF	MEM. AF SEUL
 PHOTOMETRIE	 MULTI
 VER. EA SPOT ET ZONE MaP	OUI
 FLASH PARAMETRE	
MODE FLASH	AUTO
COMPENSAT. FLASH	±0
REDUC. YEUX ROUGE	NON

Menu	Par défaut
 CONF. VIDÉO	
MODE VIDEO	 1920×1080 60 i/s
VIDEO ISO	AUTO
RÉGL. NIV. MIC.	3
MIC./DÉCL. À DIST	 MIC.
 PARAM. BKT/Adv.	
BKT1 RÉGLAGE	 BRACKETING AE
BKT2 RÉGLAGE	 BKT SIMULATION FILM
Adv. SÉLECT FILTRE 1	 APPAREIL JOUET
Adv. SÉLECT FILTRE 2	 MINIATURE
 RÉGL. OUVERTURE	AUTO+  MANUEL
 TYPE DE DÉCLENCHEUR	MS DÉCLENCHEUR MÉCANIQUE

■ Menu de réglage

Menu	Par défaut
 SON & FLASH DÉSACTIVÉ	NON
 CONFIGURATION SON	
VOL. APPAREIL	
VOL. DECL.	
SON DECLENCHEUR	♪ 1 SON 1
VOL. LECTURE	7
 CONFIG. ÉCRAN	
IMAGE	NON
AFFICHAGES AUTOROT. EFV	OUI
AP.EXP.MODEMAN.	OUI
LUMINOSITÉ EVF	AUTO
COULEUR EVF	0
LUMINOSITÉ LCD	0
COULEUR LCD	0
APERÇU DE L'EFFET D'IMAGE	OUI
GUIDE CADRAGE	 GRILLE 9
REGL. ROTAT AUTO	OUI
VERIFICATION AF.	NON
PAS DE MISE AU POINT	MÈTRES
AFF. REGL. PERSO	<ul style="list-style-type: none"> • GUIDE CADRAGE : <input type="checkbox"/> • NIVEAU ELECTRONIQUE : <input type="checkbox"/> • TÉMOIN DISTANCE AF : <input type="checkbox"/> • HISTOGRAMME : <input type="checkbox"/> • Toutes les autres options : <input checked="" type="checkbox"/>

Menu	Par défaut
 PARAM.TOUCHE/MOLETTE	
RÉGL. FONCT. (Fn)	Voir page 43.
RÉGLAGE TOUCHE SÉLECTION	BOUTON Fn
MENU RPDE MODIF/ENREG	Voir page 40.
PARAM. MOLETTE COMMANDE	▲ S.S. ▼ F
PARAM.TOUCHE AE-L/AF-L	AE-L/AF-L
 BAGUE MISE AU POINT	↻ HORAIRE
 GESTION ALIM.	
EXT. AUTO	2 MIN
HAUTES PERFORMANCES	NON
 NETTOYAGE CAPTEUR	
QUAND ALLUMÉ	NON
QUAND ÉTEINT	OUI
 ENR. DES RÉGLAGES	
NUMERO IMAGE	CONTINU
ENR. IMAGE D'ORG	NON
 ESPACE COULEUR	sRGB
 PARAM.CONNEXION	
PARAM. SANS FIL	<ul style="list-style-type: none"> • REDIM. IMG SP  : OUI • GÉOMARQUAGE : OUI • INFO LOCALISATION : OUI
CONF. GÉOMARQUAGE	

Raccordements

Transfert sans fil

Accédez à des réseaux sans fil et connectez l'appareil photo à des ordinateurs, des smartphones ou des tablettes. Pour accéder aux téléchargements et obtenir plus d'informations, consultez <http://fujifilm-dsc.com/wifi/>.

Connexions sans fil : Smartphones

Installez l'application « FUJIFILM Camera Remote » sur votre smartphone pour parcourir les images de l'appareil photo, télécharger les images sélectionnées, commander l'appareil photo à distance ou copier les données de position sur l'appareil photo. Pour vous connecter au smartphone, appuyez sur la touche de fonction de l'appareil photo (**Fn7**).

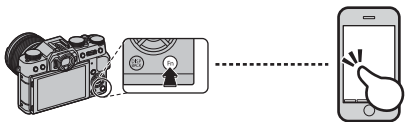

- Vous pouvez également vous connecter à l'aide des options **COM. SANS FIL** des menus de prise de vue et de lecture.

Connexions sans fil : Ordinateurs

Après avoir installé l'application « FUJIFILM PC AutoSave » et configuré votre ordinateur comme destination des images copiées depuis l'appareil photo, vous pourrez transférer les images depuis l'appareil photo à l'aide de l'option **ENREG. PC AUTO** du menu de lecture ou en maintenant appuyée la touche de fonction (**Fn7**) en mode de lecture.

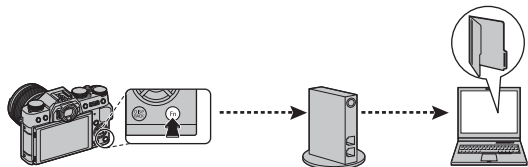

Visionnage des photos sur un ordinateur

Veuillez lire cette section pour obtenir des informations sur la copie des photos sur un ordinateur.

Windows

Utilisez MyFinePix Studio pour copier les photos sur votre ordinateur où elles peuvent être stockées, visionnées, organisées et imprimées. MyFinePix Studio est téléchargeable depuis le site Internet suivant : <http://fujifilm-dsc.com/mfs/>

Une fois le téléchargement terminé, double-cliquez sur le fichier téléchargé (« MFPS_Setup.EXE ») et suivez les instructions à l'écran pour effectuer l'installation. Passez à la section « Raccordement de l'appareil photo » (📖 120) une fois l'installation terminée.

Macintosh

Vous pouvez copier les photos sur votre ordinateur à l'aide de Transfert d'images (fourni avec votre ordinateur) ou d'autres logiciels. Passez à la section « Raccordement de l'appareil photo » (📖 120).

Affichage des fichiers RAW

Pour afficher les fichiers RAW sur votre ordinateur, utilisez RAW FILE CONVERTER, téléchargeable depuis : <http://fujifilm-dsc.com/rfc/>

◆ RAW FILE CONVERTER s'installe au moment de l'installation de MyFinePix Studio (Windows uniquement).

Connexion de l'appareil photo

- 1 Prenez la carte mémoire contenant les photos que vous souhaitez copier sur l'ordinateur et insérez-la dans l'appareil photo (📖 18).
 - ◆ Les utilisateurs Windows peuvent avoir besoin du CD de Windows lors du premier démarrage du logiciel.
 - ⌚ Une coupure d'alimentation pendant le transfert peut entraîner une perte des données ou endommager la carte mémoire. Insérez une batterie neuve ou entièrement chargée avant de connecter l'appareil photo.
- 2 Éteignez l'appareil photo et connectez un câble USB (disponible séparément auprès d'autres fabricants) comme illustré, en veillant à ce que les connecteurs soient insérés à fond. Connectez l'appareil photo directement à l'ordinateur ; n'utilisez pas de hub USB ou le port USB du clavier.
- ⌚ Le câble USB ne doit pas dépasser 60 cm de long et doit être adapté au transfert de données.
- 3 Allumez l'appareil photo.
- 4 Copiez les photos sur l'ordinateur à l'aide de MyFinePix Studio ou des applications fournies avec votre système d'exploitation.

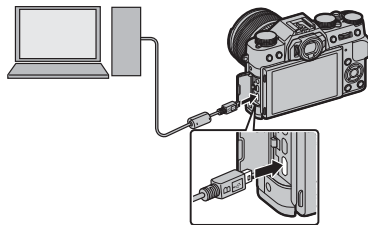

Pour en savoir plus sur l'utilisation du logiciel fourni, ouvrez l'application et sélectionnez l'option appropriée dans le menu **Aide**.

- ❗ Si la carte mémoire insérée contient un grand nombre d'images, le logiciel peut mettre un certain temps à s'ouvrir, délai pendant lequel vous ne pourrez ni importer, ni enregistrer d'images. Utilisez un lecteur de cartes mémoire pour transférer les photos.
- ❗ Assurez-vous que l'ordinateur n'affiche pas un message indiquant que la copie est en cours et vérifiez que le témoin lumineux est éteint avant de mettre l'appareil photo hors tension ou de débrancher le câble USB (si le nombre d'images copiées est très élevé, il se peut que le témoin lumineux reste allumé même après la disparition du message sur l'écran de l'ordinateur). Si vous ne respectez pas cette consigne, vous risquez de perdre des données ou d'endommager la carte mémoire.
- ❗ Déconnectez l'appareil photo avant d'insérer ou de retirer les cartes mémoire.
- ❗ Dans certains cas, il peut être impossible d'accéder aux photos enregistrées sur un serveur réseau en utilisant le logiciel fourni de la même manière que sur un ordinateur indépendant.
- ❗ Lorsque l'utilisateur recourt aux services qui nécessitent une connexion à Internet, tous les frais facturés par le fournisseur d'accès à Internet sont à la charge de l'utilisateur.

Déconnexion de l'appareil photo

Après avoir vérifié que le témoin lumineux est éteint, éteignez l'appareil photo et débranchez le câble USB.

Impression de photos par USB

Si l'imprimante prend en charge la fonction PictBridge, l'appareil photo peut être connecté directement à l'imprimante, et les photos imprimées sans devoir d'abord être copiées sur un ordinateur. Notez que selon le modèle de l'imprimante, certaines des fonctions décrites ci-dessous peuvent ne pas être prises en charge.



Connexion de l'appareil photo

- 1 Branchez un câble USB (disponible séparément auprès d'autres fabricants) comme illustré et allumez l'imprimante.

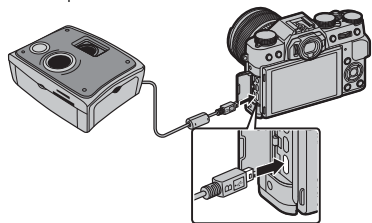

- ① Le câble USB ne doit pas dépasser 60 cm de long et doit être adapté au transfert de données.

- 2 Allumez l'appareil photo.  **USB** apparaît à l'écran, suivi de l'affichage PictBridge représenté ci-dessous à droite.

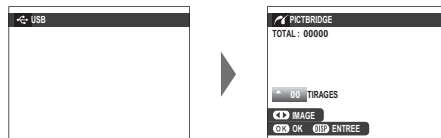

- ❖ Vous pouvez imprimer les photos se trouvant sur les cartes mémoire qui ont été formatées dans l'appareil photo.
- ❖ La sélection du format de page, de la qualité d'impression et des marges s'effectue sur l'imprimante.

Impression des photos sélectionnées

1 Appuyez sur la touche de sélection gauche ou droite pour afficher la photo que vous souhaitez imprimer.



- ◆ Pour imprimer une copie de la photo actuellement affichée, passez directement à l'étape 3.

2 Appuyez sur la touche de sélection supérieure ou inférieure pour choisir le nombre de copies (jusqu'à 99). Répétez les étapes 1 et 2 pour sélectionner d'autres photos.



3 Appuyez sur **MENU/OK** pour afficher une boîte de dialogue de confirmation.



4 Appuyez sur **MENU/OK** pour lancer l'impression.



Impression de la date d'enregistrement

Pour imprimer la date d'enregistrement sur les photos, appuyez sur **DISP/BACK** dans l'affichage PictBridge et sélectionnez **IMPRES. DATE** (pour imprimer les photos sans la date d'enregistrement, sélectionnez **IMPRES. SANS DATE**). Pour être sûr que la date est correcte, réglez l'horloge de l'appareil photo avant de prendre des photos. Certaines imprimantes ne prennent pas en charge l'impression des dates. Consultez le manuel de l'imprimante pour avoir plus de détails.

Impression de la commande d'impression DPOF

Pour imprimer la commande d'impression créée avec l'option  **IMPRESSION (DPOF)** du menu de lecture (📖 104) :

- 1 Dans l'affichage PictBridge, appuyez sur **DISP/BACK** pour ouvrir le menu PictBridge.
- 2 Appuyez sur la touche de sélection supérieure ou inférieure pour mettre en surbrillance  **IMPRES. DPOF**.

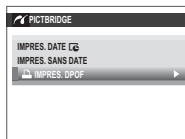

- 3 Appuyez sur **MENU/OK** pour afficher une boîte de dialogue de confirmation.



- 4 Appuyez sur **MENU/OK** pour lancer l'impression.



Pendant l'impression

Le message illustré à droite s'affiche pendant l'impression. Appuyez sur **DISP/BACK** pour annuler avant la fin de l'impression (selon l'imprimante, l'impression peut s'arrêter avant que la photo actuellement affichée ne soit imprimée).



Si l'impression est interrompue, éteignez l'appareil photo puis rallumez-le.

Déconnexion de l'appareil photo

Vérifiez que le message ci-dessus n'est pas affiché et éteignez l'appareil photo. Débranchez le câble USB.

Création d'une commande d'impression DPOF



L'option  **IMPRESSION (DPOF)** du menu de lecture permet de créer une « commande d'impression » numérique pour les imprimantes compatibles avec PictBridge ou les périphériques qui prennent en charge le format DPOF.

DPOF

DPOF (**D**igital **P**rint **O**rdre **F**ormat) est une norme qui permet d'imprimer des photos à partir de « commandes d'impression » stockées sur la carte mémoire. Les informations se trouvant dans la commande comprennent les photos à imprimer et le nombre de copies par photo.



■ AVEC DATE / SANS DATE

Pour modifier la commande d'impression DPOF, sélectionnez  **IMPRESSION (DPOF)** dans le menu de lecture et appuyez sur la touche de sélection supérieure ou inférieure pour mettre en surbrillance **AVEC DATE ** ou **SANS DATE**.



AVEC DATE  : La date d'enregistrement est imprimée sur les photos.

SANS DATE : La date d'enregistrement n'est pas imprimée sur les photos.

Appuyez sur **MENU/OK** et suivez les étapes ci-dessous.

1 Appuyez sur la touche de sélection gauche ou droite pour afficher la photo que vous souhaitez inclure ou supprimer de la commande d'impression.



2 Appuyez sur la touche de sélection supérieure ou inférieure pour choisir le nombre de copies (jusqu'à 99). Pour supprimer une photo de la commande d'impression, appuyez sur la touche de sélection inférieure jusqu'à ce que son nombre de copies soit égal à zéro.

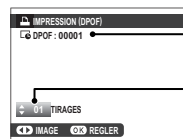

Nombre total d'impressions

Nombre de copies

3 Répétez les étapes 1 et 2 pour terminer la commande d'impression. Appuyez sur **MENU/OK** pour enregistrer la commande d'impression une fois les réglages terminés, ou sur **DISP/BACK** pour quitter sans modifier la commande d'impression.

4 Le nombre total d'impressions s'affiche à l'écran. Appuyez sur **MENU/OK** pour quitter.

Les photos de la commande d'impression en cours sont signalées par l'icône  pendant la lecture.



■ ANNULER TOUT

Pour annuler la commande d'impression en cours, sélectionnez **ANNULER TOUT** pour  **IMPRESSION (DPOF)**. La boîte de dialogue de confirmation illustrée à droite s'affiche ; appuyez sur **MENU/OK** pour supprimer toutes les photos de la commande d'impression.

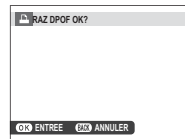

- ❖ Les commandes d'impression peuvent contenir au maximum 999 photos.
- ❖ Si vous insérez une carte mémoire sur laquelle figure une commande d'impression créée par un autre appareil photo, un message s'affichera. Appuyez sur **MENU/OK** pour annuler la commande d'impression ; une nouvelle commande d'impression doit être créée comme expliqué ci-dessus.



Imprimantes instax SHARE

Imprimez les photos prises avec votre appareil photo numérique sur des imprimantes instax SHARE.

Création d'une connexion

Sélectionnez  **PARAM.CONNEXION** > **RÉGL CNX IMPRIM instax** dans le menu de réglage de l'appareil photo et saisissez le nom de l'imprimante instax SHARE (SSID) et le mot de passe.

Nom de l'imprimante (SSID) et mot de passe

Le nom de l'imprimante (SSID) figure sous l'imprimante ; le mot de passe par défaut est « 1111 ». Si vous avez déjà choisi un autre mot de passe pour effectuer des impressions depuis un smartphone, saisissez ce mot de passe à la place.

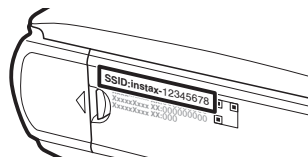

Impression des photos

- 1 Mettez l'imprimante sous tension.



- 2 Sélectionnez  **IMPRESS. IMPRIM instax** dans le menu de lecture de l'appareil photo. L'appareil photo se connecte alors à l'imprimante.



- ✦ Pour imprimer une image qui fait partie d'une séquence en rafale, affichez l'image avant de sélectionner  **IMPRESS. IMPRIM instax**.

- 3 Utilisez la touche de sélection pour afficher la photo que vous souhaitez imprimer, puis appuyez sur **MENU/OK**.



- ✦ Il est impossible d'imprimer des photos prises avec d'autres appareils photo.
 - ✦ La zone imprimée est plus petite que la zone visible sur l'écran LCD.
- 4 La photo est envoyée à l'imprimante et l'impression commence.

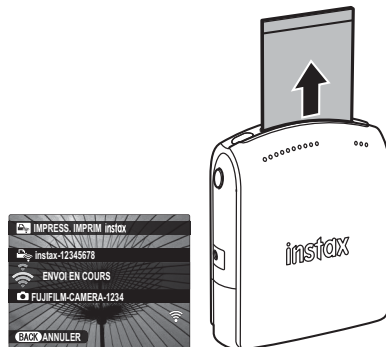

Visionnage des photos sur un téléviseur

Pour montrer vos photos à plusieurs personnes, raccordez l'appareil photo à un téléviseur à l'aide d'un câble HDMI (disponible auprès d'autres fournisseurs ; notez que le téléviseur peut uniquement être utilisé pour la lecture et non pour la prise de vue).

- 1 Éteignez l'appareil photo.
- 2 Branchez le câble comme illustré ci-dessous.

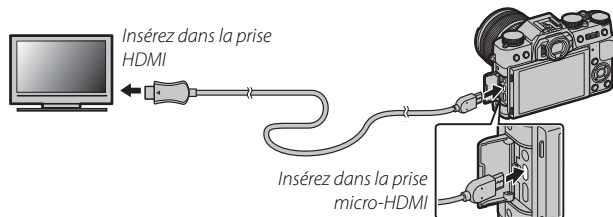

- ① Utilisez un câble HDMI dont la longueur ne dépasse pas 1,5 m.
 - ❖ Vérifiez que les connecteurs sont insérés à fond.
 - 3 Réglez le téléviseur sur le canal d'entrée HDMI. Consultez la documentation fournie avec le téléviseur pour avoir plus de détails.
 - 4 Allumez l'appareil photo et appuyez sur la touche . L'écran de l'appareil photo s'éteint et les photos et les vidéos s'affichent sur le téléviseur. Notez que les commandes de volume de l'appareil photo n'ont aucun effet sur le volume du téléviseur ; utilisez les commandes de volume du téléviseur pour régler le volume.
- ❖ Vous ne pouvez pas utiliser de câble USB lorsqu'un câble HDMI est branché.
 - ❖ Certains téléviseurs peuvent afficher brièvement un écran noir au moment du lancement des vidéos.

Remarques techniques

Accessoires optionnels

Cet appareil photo est compatible avec une large gamme d'accessoires de la marque FUJIFILM et d'autres fabricants.

Accessoires de la marque FUJIFILM

Les accessoires optionnels suivants sont disponibles auprès de FUJIFILM. Pour obtenir les dernières informations concernant les accessoires disponibles dans votre région, renseignez-vous auprès de votre représentant FUJIFILM ou rendez-vous sur http://www.fujifilm.com/products/digital_cameras/index.html.

Batteries Li-ion

NP-W126 : Vous pouvez acheter d'autres batteries NP-W126 de grande capacité en cas de besoin.



Chargeurs de batterie

BC-W126 : Vous pouvez acheter des chargeurs de batterie de rechange en cas de besoin. À +20°C, le BC-W126 charge une NP-W126 en 150 minutes environ.

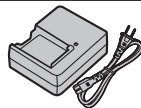

Adaptateurs secteur

AC-9V (nécessite le coupleur CC CP-W126) : Utilisez cet accessoire en cas de prise de vue et de visionnage prolongés ou pour copier les photos sur un ordinateur.

Coupleurs CC

CP-W126 : Ce coupleur permet de connecter l'AC-9V à l'appareil photo.

Télécommandes

RR-90 : Utilisez cette télécommande pour réduire le bougé d'appareil ou maintenir l'obturateur ouvert en pose T.

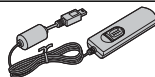

Microphones stéréo

MIC-ST1 : Microphone externe destiné à l'enregistrement vidéo.

**Objectifs FUJINON**

Objectifs de la gamme XF : Objectifs interchangeables destinés exclusivement à la monture X de FUJIFILM.

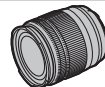

Objectifs de la gamme XC : Objectifs interchangeables destinés exclusivement à la monture X de FUJIFILM.

**Flashes externes**

EF-20 : Ce flash emboîtable (alimenté par deux piles AA) a un nombre guide de 20 (100 ISO, m) et permet le contrôle de flash TTL. Sa tête de flash peut se pivoter à 90° vers le haut pour un éclairage indirect.



EF-42 : Ce flash emboîtable (alimenté par quatre piles AA) a un nombre guide de 42 (100 ISO, m) et permet le contrôle de flash TTL et la fonction de zoom motorisé dans la plage 24–105 mm (en format 24x36). Sa tête de flash peut se pivoter à 90° vers le haut, à 180° vers la gauche ou à 120° vers la droite pour un éclairage indirect.



EF-X20 : Ce flash emboîtable a un nombre guide de 20 (100 ISO, m).

**Imprimantes instax SHARE**

SP-1 : Connectez-vous via un réseau local sans fil pour imprimer les photos sur des films instax.

Bagues adaptatrices

FUJIFILM M MOUNT ADAPTER : Permet d'utiliser l'appareil photo avec un vaste choix d'objectifs à monture M.

Tube-allonge macro

MCEX-11/16 : À installer entre l'appareil photo et l'objectif pour photographier à des rapports de reproduction élevés.

Filtres de protection

PRF-39/PRF-49S/PRF-52/PRF-58/PRF-62/PRF-67/PRF-72/PRF-77 : Permettent de protéger l'objectif.

Poignées

MHG-XT10 : Permet d'améliorer la prise en main. Les batteries et les cartes mémoire peuvent être retirées en laissant la poignée en place. La poignée est équipée d'un rail destiné à la monture porte-accessoires des appareils photo. La monture pour trépied peut être alignée sur l'axe optique de l'objectif.

Courroie de main

GB-001 : La GB-001 améliore la prise en main de l'appareil photo, vous permettant de le tenir fermement d'une seule main.

Étuis en cuir

BLC-XT10 : Cet étui allie la fonctionnalité à la noblesse du cuir. Il est fourni avec une bandoulière également en cuir, ainsi qu'avec un tissu permettant d'envelopper l'appareil photo avant de le ranger dans l'étui ou pouvant être utilisé dans d'autres situations. Vous pouvez prendre des photos et insérer ou retirer la batterie sans sortir l'appareil photo de son étui.

Bouchons avant d'objectif

FLCP-39/FLCP-52/FLCP-58/FLCP-62/FLCP-72/FLCP-72 II/FLCP-77 : Permettent de protéger la lentille avant lorsque vous n'utilisez pas l'objectif.

Bouchons arrière d'objectif

RLCP-001 : Permettent de protéger la lentille arrière lorsqu'aucun objectif n'est monté sur l'appareil photo.

Bouchons de boîtier

BCP-001 : Permettent de protéger la monture pour objectif de l'appareil photo lorsqu'aucun objectif n'est monté.

Raccordement de l'appareil photo à d'autres périphériques

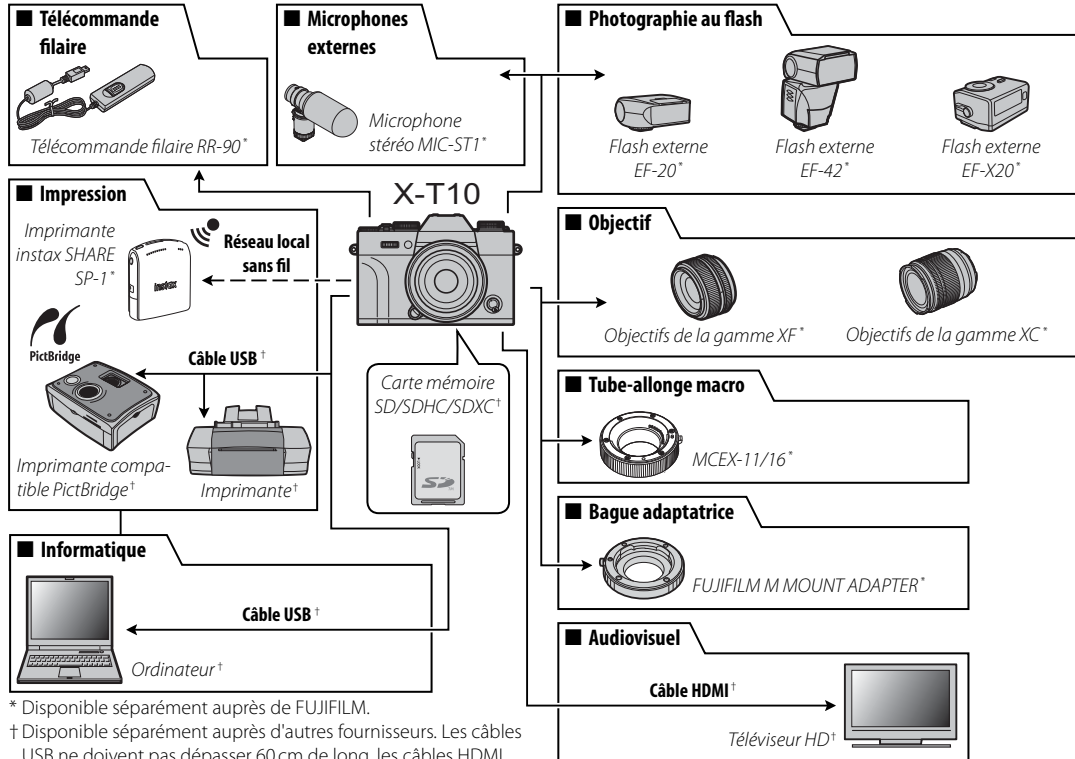

* Disponible séparément auprès de FUJIFILM.

† Disponible séparément auprès d'autres fournisseurs. Les câbles USB ne doivent pas dépasser 60 cm de long, les câbles HDMI ne doivent pas dépasser 1,5 m de long.

Entretien de l'appareil photo

Pour pouvoir profiter pleinement de votre appareil photo, respectez les consignes suivantes.

Stockage et utilisation

Si vous n'avez pas l'intention d'utiliser l'appareil photo avant longtemps, retirez la batterie et la carte mémoire. Ne rangez pas, ni n'utilisez l'appareil photo dans des endroits qui sont :

- exposés à la pluie, à la vapeur ou à la fumée
- très humides ou extrêmement poussiéreux
- exposés à la lumière directe du soleil ou à de très hautes températures, comme dans un véhicule fermé en plein soleil
- extrêmement froids
- soumis à de fortes vibrations
- exposés à des champs magnétiques puissants, comme à proximité d'une antenne de diffusion, d'une ligne électrique, d'un émetteur radar, d'un moteur, d'un transformateur ou d'un aimant
- en contact avec des produits chimiques volatils tels que des pesticides
- à proximité de produits en caoutchouc ou en vinyle

■ Eau et sable

L'exposition à l'eau et au sable peut également endommager l'appareil photo, son circuit interne et ses mécanismes. Lorsque vous utilisez l'appareil photo à la plage ou en bord de mer, évitez de l'exposer à l'eau ou au sable. Ne posez pas l'appareil photo sur une surface humide.

■ Condensation

Les augmentations soudaines de température, qui se produisent par exemple lorsque l'on sort d'un bâtiment chauffé par temps froid, peuvent provoquer de la condensation à l'intérieur de l'appareil photo. Si cela se produit, éteignez l'appareil photo et attendez une heure avant de le rallumer. Si de la condensation se forme sur la carte mémoire, retirez la carte et attendez que la condensation se dissipe.

Voyage

Gardez votre appareil photo dans votre bagage à main. Les bagages enregistrés risquent de subir des chocs violents qui peuvent endommager votre appareil photo.

Nettoyage du capteur d'image

L'apparition sur plusieurs photos de points ou tâches identiques peut indiquer la présence de poussière sur le capteur d'image de l'appareil photo. Nettoyez le capteur à l'aide de l'option  **NETTOYAGE CAPTEUR** du menu de réglage (📖 111) ; si le problème persiste, vous pouvez nettoyer le capteur manuellement en suivant la procédure décrite ci-dessous. Notez que si vous endommagez le capteur pendant son nettoyage, sa réparation ou son remplacement sera payant.

- 1 Utilisez une soufflette (et non un pinceau soufflant).

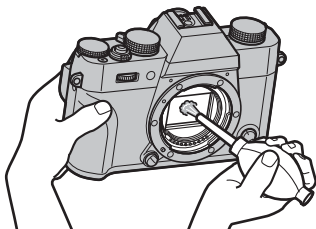

- ① N'utilisez pas un pinceau-stylo ou un pinceau soufflant. Vous risquez sinon d'endommager le capteur.
- 2 Vérifiez que la poussière est bien partie.
 - ◆ Répétez les étapes 1 et 2 si nécessaire.
- 3 Remettez le bouchon de boîtier ou l'objectif en place.

Détection des pannes

Problèmes et solutions

■ Alimentation et batterie



Problème	Solution
L'appareil photo ne s'allume pas.	<ul style="list-style-type: none">• La batterie est déchargée : Rechargez la batterie (📖 17) ou insérez une batterie de rechange entièrement chargée (📖 18).• La batterie n'est pas insérée correctement : Réinsérez-la dans le bon sens (📖 18).• Le couvercle du compartiment de la batterie n'est pas verrouillé : Verrouillez le couvercle du compartiment de la batterie (📖 19).
L'écran ne s'allume pas.	L'écran risque de ne pas s'allumer si vous éteignez puis rallumez l'appareil photo très rapidement. Appuyez sur le déclencheur à mi-course pour allumer l'écran.
La batterie se décharge rapidement.	<ul style="list-style-type: none">• La batterie est froide : Réchauffez la batterie en la mettant dans votre poche ou dans un autre endroit chaud, puis réinsérez-la dans l'appareil photo juste avant de prendre des photos.• Les bornes de la batterie sont sales : Nettoyez les bornes avec un chiffon doux et sec.• OUI est sélectionné pour l'option [O] PARAM. AUTOFOCUS > PRE-AF : Désactivez l'option PRE-AF (📖 93).• ☞* est sélectionné comme mode de prise de vue : Sélectionnez un autre mode (📖 50, 55).• La batterie a été rechargée de nombreuses fois : La batterie a atteint la fin de sa durée de vie. Achetez une nouvelle batterie.
L'appareil photo s'éteint brusquement.	La batterie est déchargée : Rechargez la batterie (📖 17) ou insérez une batterie de rechange entièrement chargée (📖 18).
Le chargement ne démarre pas.	Réinsérez la batterie dans le bon sens et vérifiez que le chargeur est branché (📖 17).
Le chargement est lent.	Rechargez la batterie à température ambiante (📖 iv).
Le témoin de charge cignote, mais la batterie ne se recharge pas.	<ul style="list-style-type: none">• Les bornes de la batterie sont sales : Nettoyez les bornes avec un chiffon doux et sec.• La batterie a été rechargée de nombreuses fois : La batterie a atteint la fin de sa durée de vie. Achetez une nouvelle batterie. Si vous ne parvenez toujours pas à recharger la batterie, prenez contact avec votre revendeur FUJIFILM.

■ Menus et affichages

Problème	Solution
L'affichage n'est pas en français.	Sélectionnez FRANCAIS pour l'option [言語/LANG. (📖 24, 106).

■ Prise de vue

Problème	Solution
Aucune photo n'est prise lorsque vous appuyez sur le déclencheur.	<ul style="list-style-type: none"> • La carte mémoire est pleine : Insérez une autre carte mémoire ou effacez des photos (📖 18, 36). • La carte mémoire n'est pas formatée : Formatez la carte mémoire (📖 114). • Les contacts de la carte mémoire sont sales : Nettoyez les contacts avec un chiffon doux et sec. • La carte mémoire est endommagée : Insérez une autre carte mémoire (📖 21). • La batterie est déchargée : Rechargez la batterie (📖 17) ou insérez une batterie de rechange entièrement chargée (📖 18). • L'appareil photo s'est éteint automatiquement : Allumez l'appareil photo (📖 22). • Le témoin lumineux était orange lorsque vous avez essayé d'enregistrer un panoramique : Attendez que le témoin lumineux s'éteigne (📖 7).
Des marbrures (« du bruit ») apparaissent sur l'écran ou dans le viseur lorsque vous appuyez sur le déclencheur à mi-course.	Le gain est augmenté pour faciliter la composition lorsque le sujet est mal éclairé et l'ouverture réduite, ce qui peut produire un effet de marbrure lorsque les images sont prévisualisées. Cet effet n'apparaîtra pas sur les photos prises avec l'appareil photo.
L'appareil photo n'effectue pas la mise au point.	Le sujet n'est pas adapté à la mise au point automatique : Utilisez le verrouillage de la mise au point (📖 81) ou la mise au point manuelle (📖 71).
La détection des visages n'est pas disponible.	La détection des visages n'est pas disponible avec le mode de prise de vue actuellement sélectionné : Choisissez un autre mode de prise de vue (📖 152).
Aucun visage n'est détecté.	<ul style="list-style-type: none"> • Le visage du sujet est caché par des lunettes de soleil, un chapeau, de longs cheveux ou d'autres objets : Faites en sorte que le visage ne soit plus caché. • Le visage du sujet n'occupe qu'une petite zone de l'image : Modifiez la composition afin que le visage du sujet occupe une plus grande zone de l'image (📖 92). • La tête du sujet est inclinée ou à l'horizontale : Demandez au sujet de tenir la tête droite. • L'appareil photo est incliné : Maintenez l'appareil photo à l'horizontale. • Le visage du sujet n'est pas bien éclairé : Faites la photo en pleine lumière.
Mauvais sujet sélectionné.	Le sujet sélectionné est plus près du centre de l'image que le sujet principal. Recomposez la photo ou désactivez la détection des visages et cadrez la photo à l'aide du verrouillage de la mise au point (📖 81).

Problème	Solution
Le flash ne se déclenche pas.	<ul style="list-style-type: none"> • Il est impossible d'utiliser le flash avec les réglages actuels : Consultez la liste des réglages compatibles avec le flash (📖 152). • Le flash est rabattu : Sortez le flash (📖 47). • La batterie est déchargée : Rechargez la batterie (📖 17) ou insérez une batterie de rechange entièrement chargée (📖 18). • L'appareil photo est en mode continu ou bracketing : Sélectionnez le mode vue par vue (📖 64). • OUI est sélectionné pour  SON & FLASH DÉSACTIVÉ : Sélectionnez NON (📖 106).
Certains modes de flash ne sont pas disponibles.	<p>OUI est sélectionné pour  SON & FLASH DÉSACTIVÉ. Sélectionnez NON (📖 106).</p>
Le flash n'éclaire pas l'intégralité du sujet.	<ul style="list-style-type: none"> • Le sujet ne se trouve pas dans la portée du flash : Positionnez le sujet dans la portée du flash (📖 148). • La fenêtre du flash est obstruée : Tenez correctement l'appareil photo (📖 31). • La vitesse d'obturation est plus rapide que le 1/100 s : Choisissez une vitesse d'obturation plus lente (📖 48, 52, 54).
Les photos sont floues.	<ul style="list-style-type: none"> • L'objectif est sale : Nettoyez l'objectif (📖 xi). • L'objectif est bloqué : Éloignez l'objectif de tout objet. • !AF s'affiche pendant la prise de vue et le cadre de mise au point est rouge : Vérifiez la mise au point avant de prendre la photo (📖 31). • !C s'affiche pendant la prise de vue : Utilisez le flash ou fixez l'appareil photo sur un trépied (📖 47).
Les photos présentent des marbrures.	<ul style="list-style-type: none"> • La vitesse d'obturation est lente et la température ambiante est élevée : Cela est normal et n'est pas le signe d'un dysfonctionnement. • L'appareil photo a été utilisé pendant une période prolongée à des températures élevées ou un avertissement relatif à la température s'affiche : Éteignez l'appareil photo et attendez qu'il refroidisse.

■ Lecture













Problème	Solution
Les photos présentent du grain.	Les photos ont été prises avec un autre modèle ou un appareil photo d'une autre marque.
La lecture avec zoom n'est pas disponible.	Les photos ont été créées à l'aide de l'option  REDIMENSIONNER ou ont été prises avec un autre modèle ou un appareil photo d'une autre marque.
Il n'y a pas de son lors de la lecture des vidéos.	<ul style="list-style-type: none"> • Le volume de lecture est trop faible : Réglez le volume de lecture ( 39, 107). • Le microphone était obstrué : Tenez correctement l'appareil photo pendant l'enregistrement ( 2, 37). • Le haut-parleur est obstrué : Tenez correctement l'appareil photo pendant la lecture ( 2, 39). • OUI est sélectionné pour  SON & FLASH DÉACTIVÉ : Sélectionnez NON ( 106).
Les photos sélectionnées n'ont pas été effacées.	Certaines des photos à effacer sont protégées. Supprimez la protection en utilisant l'appareil avec lequel la protection a été appliquée ( 101).
La numérotation des fichiers se réinitialise de manière inattendue.	Vous avez ouvert le couvercle du compartiment de la batterie alors que l'appareil photo était allumé. Éteignez l'appareil photo avant d'ouvrir le couvercle du compartiment de la batterie ( 18, 22).

■ Connexions/Divers

Pour en savoir plus sur le dépannage en cas de problème avec les connexions sans fil, consultez :













http://faq.fujifilm.com/digitalcamera/faq_product.html?pid=X

Problème	Solution
Problème rencontré lors de la connexion à un smartphone ou du transfert des images sur ce dernier.	<ul style="list-style-type: none"> • Le smartphone est trop loin : Rapprochez-le. • Des dispositifs situés à proximité provoquent des interférences radio : Éloignez l'appareil photo et le smartphone des fours à micro-ondes ou des téléphones sans fil.
Impossible de transférer les images.	<ul style="list-style-type: none"> • Le smartphone est connecté à un autre périphérique : Le smartphone et l'appareil photo peuvent être connectés à un seul périphérique à la fois. Mettez fin à la connexion et réessayez. • Plusieurs smartphones se trouvent à proximité : Essayez de vous reconnecter. La présence de plusieurs smartphones peut perturber la connexion. • L'image actuelle n'est pas une vidéo ou a été créée à l'aide d'un autre appareil et ne peut être transférée sur un smartphone.

Problème	Solution
Le smartphone n'affichera pas les images.	Sélectionnez OUI pour  PARAM.CONNEXION > PARAM. SANS FIL > REDIM. IMG SP  . Si vous sélectionnez NON , les grandes images sont transférées plus lentement ; par ailleurs, certains téléphones peuvent ne pas afficher les images dépassant une certaine taille.
Ni image, ni son sur l'écran du téléviseur.	<ul style="list-style-type: none"> • L'appareil photo n'est pas raccordé correctement : Connectez l'appareil photo correctement ( 129). Veuillez remarquer qu'une fois que l'appareil photo est raccordé, les photos s'affichent sur le téléviseur et non sur l'écran de l'appareil photo. • L'entrée du téléviseur est réglée sur « TV » : Réglez-la sur « HDMI ». • Le volume du téléviseur est trop faible : Utilisez les commandes du téléviseur pour régler le volume.
L'ordinateur ne reconnaît pas l'appareil photo.	Vérifiez que l'appareil photo et l'ordinateur sont correctement connectés ( 120).
Impossible de transférer les fichiers RAW ou JPEG sur l'ordinateur.	Utilisez MyFinePix Studio pour transférer les photos (Windows uniquement ;  119).
Il est impossible d'imprimer les photos.	<ul style="list-style-type: none"> • L'appareil photo n'est pas raccordé correctement : Raccordez-le correctement ( 122). • L'imprimante est éteinte : Allumez l'imprimante.
Une seule copie est imprimée/la date n'est pas imprimée.	L'imprimante n'est pas compatible PictBridge.
L'appareil photo ne répond pas.	<ul style="list-style-type: none"> • Dysfonctionnement temporaire de l'appareil photo : Retirez la batterie puis insérez-la à nouveau ( 18). • La batterie est déchargée : Rechargez la batterie ( 17) ou insérez une batterie de rechange entièrement chargée ( 18). • L'appareil photo est connecté à un réseau sans fil : mettez fin à la connexion.
L'appareil photo ne fonctionne pas comme prévu.	Retirez la batterie puis insérez-la à nouveau ( 18). Si le problème persiste, consultez votre revendeur FUJIFILM.
Aucun son.	Sélectionnez NON pour  SON & FLASH DÉACTIVÉ ( 106).

Messages et affichages d'avertissement

Les avertissements suivants peuvent s'afficher.















Avertissement	Description
 (rouge)	Charge faible. Rechargez la batterie ( 17) ou insérez une batterie de recharge entièrement chargée ( 18).
 (clignote en rouge)	Batterie déchargée. Rechargez la batterie ( 17) ou insérez une batterie de recharge entièrement chargée ( 18).
	Vitesse d'obturation lente. Les photos risquent d'être floues : utilisez le flash ou un trépied.
!AF (affiché en rouge et cadre de mise au point rouge)	L'appareil photo ne parvient pas à effectuer la mise au point. Utilisez le verrouillage de la mise au point pour effectuer la mise au point sur un autre sujet situé à la même distance, puis recomposez la photo ( 81).
Ouverture ou vitesse d'obturation affichée en rouge	Le sujet est trop lumineux ou trop sombre et la photo sera surexposée ou sous-exposée. Utilisez le flash pour apporter un éclairage complémentaire lorsque vous photographiez des sujets peu éclairés ( 47).
ERREUR MISE AU POINT	
ÉTEIGNEZ LA CAMÉRA ET RALLUMEZ-LA	L'appareil photo ne fonctionne pas correctement. Éteignez-le, puis rallumez-le. Si le message est toujours affiché, consultez un revendeur FUJIFILM.
ERREUR CONTROLE OBJECTIF	
ERREUR OBJECTIF	Éteignez l'appareil photo, retirez l'objectif et nettoyez les montures, puis remettez l'objectif en place et allumez l'appareil photo. Si le problème persiste, consultez votre revendeur FUJIFILM.
OCCUPE	La carte mémoire n'est pas correctement formatée. Formatez-la avec l'appareil photo ( 114).
CARTE NON INITIALISEE	<ul style="list-style-type: none">• La carte mémoire n'est pas formatée ou a été formatée avec un ordinateur ou un autre appareil : Formatez la carte mémoire à l'aide de l'option  FORMATAGE du menu de réglage de l'appareil photo ( 114).• Les contacts de la carte mémoire sont sales : Nettoyez les contacts avec un chiffon doux et sec. Si le message s'affiche de nouveau, formatez la carte ( 114). Si le message est toujours affiché, remplacez la carte.• Dysfonctionnement de l'appareil photo : Prenez contact avec un revendeur FUJIFILM.
CARTE PROTEGEE	La carte mémoire est verrouillée. Déverrouillez-la.

Avertissement	Description
ERREUR CARTE	<ul style="list-style-type: none"> • La carte mémoire n'est pas formatée pour être utilisée dans l'appareil photo : Formatez la carte (📖 114). • Les contacts de la carte mémoire ont besoin d'être nettoyés ou la carte mémoire est endommagée : Nettoyez les contacts avec un chiffon doux et sec. Si le message s'affiche de nouveau, formatez la carte (📖 114). Si le message est toujours affiché, remplacez la carte. • Carte mémoire incompatible : Utilisez une carte compatible (📖 21). • Dysfonctionnement de l'appareil photo : Prenez contact avec un revendeur FUJIFILM.
SD MEMOIRE PLEINE	<p>La carte mémoire est pleine et il est impossible d'enregistrer d'autres photos. Effacez des photos (📖 36) ou insérez une carte mémoire avec suffisamment d'espace libre (📖 18).</p>
PAS DE CARTE	<p>Le déclenchement ne peut se faire que si une carte mémoire est insérée. Insérez une carte mémoire.</p>
ERREUR ECRITURE	<ul style="list-style-type: none"> • Erreur de carte mémoire ou erreur de connexion : Réinsérez la carte ou éteignez et rallumez l'appareil photo. Si le message est toujours affiché, consultez un revendeur FUJIFILM. • Mémoire insuffisante pour enregistrer d'autres photos : Effacez des photos (📖 36) ou insérez une carte mémoire avec suffisamment d'espace libre (📖 18). • La carte mémoire n'est pas formatée : Formatez la carte mémoire (📖 114).
ERREUR DE LECTURE	<ul style="list-style-type: none"> • Le fichier est corrompu ou n'a pas été créé avec cet appareil photo : Impossible d'afficher le fichier. • Les contacts de la carte mémoire ont besoin d'être nettoyés : Nettoyez les contacts avec un chiffon doux et sec. Si le message s'affiche de nouveau, formatez la carte (📖 114). Si le message est toujours affiché, remplacez la carte. • Dysfonctionnement de l'appareil photo : Prenez contact avec un revendeur FUJIFILM.
IMAGE NO.PLEIN	<p>L'appareil photo a utilisé tous ses numéros d'image (le numéro actuel est 999-9999). Formatez la carte mémoire et sélectionnez RAZ pour l'option NUMERO IMAGE. Prenez une photo pour réinitialiser la numérotation des images à 100-0001, puis sélectionnez CONTINU pour l'option NUMERO IMAGE.</p>
TROP D'IMAGES	<ul style="list-style-type: none"> • La recherche donne plus de 30000 résultats : Effectuez une recherche qui donne moins de résultats. • Plus de 999 images sont sélectionnées pour être effacées : Choisissez moins d'images.

Avertissement	Description
IMAGE PROTEGEE	Vous avez essayé d'effacer ou de faire pivoter une photo protégée. Supprimez la protection et réessayez (🔒 101).
IMPOSSIBLE AJUSTER	La photo est endommagée ou n'a pas été créée avec cet appareil photo.
📷 OPERATION IMPOSSIBLE	Il est impossible d'appliquer la réduction des yeux rouges aux photos créées avec d'autres appareils.
📺 OPERATION IMPOSSIBLE	Il est impossible d'appliquer la réduction des yeux rouges aux vidéos.
ROTATION IMPOSSIBLE	Il est impossible de faire pivoter la photo sélectionnée.
📺 ROTATION IMPOSSIBLE	Il est impossible de faire pivoter les vidéos.
ERREUR FICHIER DPOF	La commande d'impression DPOF de la carte mémoire actuellement insérée contient plus de 999 images. Copiez les photos sur un ordinateur et créez une nouvelle commande d'impression.
IMPO. REGLER DPOF	La photo ne peut pas être imprimée avec la fonction DPOF.
📺 IMPO. REGLER DPOF	Les vidéos ne peuvent pas être imprimées avec la fonction DPOF.
ERREUR DE COMMUNICATION	Une erreur de connexion s'est produite pendant l'impression des photos ou pendant leur copie sur un ordinateur ou un autre périphérique. Vérifiez que le périphérique est allumé et que le câble USB est raccordé.
ERREUR IMPRIMANTE	Il n'y a plus de papier ou d'encre dans l'imprimante ou l'imprimante a un autre problème. Vérifiez l'imprimante (consultez le manuel de l'imprimante pour avoir plus de détails). Pour reprendre l'impression, éteignez puis rallumez l'imprimante.
ERREUR IMPRIMANTE REPRENDRE?	Il n'y a plus de papier ou d'encre dans l'imprimante ou l'imprimante a un autre problème. Vérifiez l'imprimante (consultez le manuel de l'imprimante pour avoir plus de détails). Si l'impression ne reprend pas automatiquement, appuyez sur MENU/OK .
NE PEUT ETRE IMPRIME	Vous avez essayé d'imprimer une vidéo, une photo qui n'a pas été créée avec cet appareil photo ou une photo dont le format n'est pas pris en charge par l'imprimante. Les vidéos, les images RAW et certaines photos créées avec d'autres appareils ne peuvent pas être imprimées ; s'il s'agit d'une photo créée avec cet appareil photo, consultez le manuel de l'imprimante pour vérifier qu'elle prend bien en charge le format JFIF-JPEG ou Exif-JPEG. Si ce n'est pas le cas, les photos ne pourront pas être imprimées.
!	Éteignez l'appareil photo et attendez qu'il refroidisse. L'effet de marbrure peut être accentué sur les photos prises alors que cet avertissement est affiché.

Capacité des cartes mémoire

Le tableau suivant indique la durée d'enregistrement ou le nombre de photos disponibles en fonction de la taille des images. Tous les chiffres sont donnés à titre indicatif ; la taille du fichier varie en fonction de la scène enregistrée, ce qui explique les grandes variations de nombre de fichiers pouvant être stockés. Il est possible que le nombre de vues restantes ou la durée restante ne diminue pas de manière régulière.

Capacité		4 Go		8 Go	
		 FINE	 NORMAL	 FINE	 NORMAL
Photos	 3:2	400	600	800	1210
	RAW	110		230	
Vidéos ¹	 1920 × 1080 60 i/s ²	13 min.		26 min.	
	 1920 × 1080 50 i/s ²				
	 1920 × 1080 30 i/s ²				
	 1920 × 1080 25 i/s ²				
	 1920 × 1080 24 i/s ²				
	 1280 × 720 60 i/s ³	25 min.		51 min.	
	 1280 × 720 50 i/s ³				
	 1280 × 720 30 i/s ³				
	 1280 × 720 25 i/s ³				
	 1280 × 720 24 i/s ³				

1 Utilisez une carte **CLASSIC** ou supérieure.

2 La durée de chaque vidéo ne peut pas dépasser 14 minutes.

3 La durée de chaque vidéo ne peut pas dépasser 27 minutes.

Liens

Pour en savoir plus sur les appareils photo numériques FUJIFILM, consultez les sites Internet indiqués ci-dessous.

Informations sur le FUJIFILM X-T10

Des informations relatives aux accessoires en option et à l'assistance technique sont disponibles sur le site Internet suivant.



Mises à jour de firmware

Chaque fonctions de ce produit se diffèrent de ces décrites dans ce manuel à cause de la mise à jour du noyau. Pour plus information, visiter notre site web :

http://www.fujifilm.com/support/digital_cameras/software/fw_table.html



Applications FUJIFILM gratuites

Les applications FUJIFILM vous permettent de profiter davantage de vos photos sur votre smart-phone, tablette ou ordinateur.

<http://fujifilm-dsc.com/>



Pour obtenir la dernière version de MyFinePix Studio, consultez :

<http://fujifilm-dsc.com/mfs/>



Pour obtenir la dernière version de RAW FILE CONVERTER, consultez :

<http://fujifilm-dsc.com/rfc/>



Caractéristiques



Système	
Modèle	Appareil photo numérique FUJIFILM X-T10
Nombre effectif de pixels	16,3 millions
Capteur d'image	X-Trans CMOS II, 23,6×15,6 mm (APS-C), avec pixels carrés et filtre de couleurs primaires
Supports de stockage	Cartes mémoire SD/SDHC/SDXC recommandées par FUJIFILM
Système de fichiers	Compatible avec les formats Design Rule for Camera File System (DCF), Exif 2.3 et Digital Print Order Format (DPOF)
Format de fichier	<ul style="list-style-type: none">• Photos : Exif 2.3 JPEG (compressé) ; RAW (format RAF exclusif, logiciel spécialisé requis) ; RAW+JPG disponible• Vidéos : Norme H.264 avec son stéréo (MOV)
Taille d'image	<ul style="list-style-type: none">• L 3:2 : 4896 × 3264• M 3:2 : 3456 × 2304• S 3:2 : 2496 × 1664• 16:9 panoramique : 2160 × 9600 (vertical) / 9600 × 1440 (horizontal)• L 16:9 : 4896 × 2760• M 16:9 : 3456 × 1944• S 16:9 : 2496 × 1408• L 1:1 : 3264 × 3264• M 1:1 : 2304 × 2304• S 1:1 : 1664 × 1664• 16:9 panoramique : 2160 × 6400 (vertical) / 6400 × 1440 (horizontal)
Monture d'objectif	Monture FUJIFILM X
Sensibilité	Sensibilité de sortie standard équivalente à 200 – 6400 ISO ; AUTO1/AUTO2/AUTO3 (sensibilité réglée automatiquement ; la valeur maximale est 3200 ISO) ; sensibilité de sortie étendue équivalente à 100, 12800, 25600 ou 51200 ISO.
Mesure	Mesure en 256 zones à travers l'objectif (through-the-lens (TTL)) ; MULTI, CENTRALE, MOYENNE
Contrôle de l'exposition	Programme AE (avec décalage de programme) ; AE avec priorité à la vitesse ; AE avec priorité à l'ouverture ; exposition manuelle
Correction de l'exposition	–3 IL – +3 IL par incréments de 1/3 IL

Système

Vitesse d'obturation

- DÉCLENCHEUR MÉCANIQUE
 - **Mode P** : 4 s à $\frac{1}{4000}$ s
 - **Pose B** : 60 min maximum
- DÉCLENCHEUR ÉLECTR
 - **Modes P, S, A et M** : 1 s à $\frac{1}{32000}$ s
 - **Pose B** : 1 s fixe
- MÉCANIQUE + ÉLECTRONIQUE
 - **Mode P** : 4 s à $\frac{1}{32000}$ s
 - **Pose T** : 30 s à $\frac{1}{32000}$ s
 - **Tous les autres modes** : 30 s à $\frac{1}{32000}$ s

Continu

Mode	Cadence de prise de vue (images/s)	Images par rafale
	8,0	Jusqu'à 8 environ
	3,0	Jusqu'à ce que la carte soit pleine

❖ La cadence de prise de vue et le nombre de vues par rafale peuvent varier selon le type de carte mémoire utilisé.

❖ La cadence varie en fonction des conditions de prise de vue et du nombre d'images enregistrées.

Mise au point

- **Mode** : AF seul ou continu ; mise au point manuelle avec bague de mise au point ; AF+MF
- **Sélection de la zone de mise au point** : Sélection automatique ou manuelle de la zone AF ; AF large/suivi et zone
- **Automatisme de mise au point** : AF hybride intelligent (détection de contraste TTL/AF par détection de phase) avec illuminateur d'assistance AF

Balance des blancs

Personnalisée, sélection de la température de couleur, automatique, lumière directe du soleil, ombre, éclairage fluorescent lumière du jour, éclairage fluorescent blanc chaud, éclairage fluorescent blanc froid, éclairage à incandescence, plongée

Retardateur

Désactivé, 2 s, 10 s

Système	
Flash	<ul style="list-style-type: none"> • Type : À ouverture manuelle • Nombre guide : Environ 7/22 (200 ISO, m/pi)
Mode	Auto, flash forcé, désactivé, synchro lente, synchro sur le second rideau, synchro externe (réduction des yeux rouges désactivée) ; auto avec réduction des yeux rouges, flash forcé avec réduction des yeux rouges, désactivé, synchro lente avec réduction des yeux rouges, synchro sur le second rideau avec réduction des yeux rouges, synchro externe (réduction des yeux rouges activée)
Griffe-flash	Griffe pour accessoire avec contacts TTL
Viseur	Viseur OLED couleur 0,39 pouce, 2360000 points avec réglage dioptrique (-4 à $+2$ m ⁻¹) ; grossissement de $0,62\times$ avec un objectif 50 mm (équivalent en format 24×36 mm) réglé sur l'infini et réglage dioptrique défini sur $-1,0$ m ⁻¹ ; angle de champ diagonal de 30° environ (champ angulaire horizontal de 25° environ) ; dégagement oculaire de 17,5 mm environ ; couverture de l'image de 100% environ
Écran LCD	Écran LCD couleur de 3,0 pouces, 920000 pixels ; couverture d'environ 100%, inclinable
Vidéos	<ul style="list-style-type: none"> • HD 1920 × 1080 60 i/s : Taille d'image 1920 × 1080 (1080p) ; 60 images/s ; son stéréo • HD 1920 × 1080 50 i/s : Taille d'image 1920 × 1080 (1080p) ; 50 images/s ; son stéréo • HD 1920 × 1080 30 i/s : Taille d'image 1920 × 1080 (1080p) ; 30 images/s ; son stéréo • HD 1920 × 1080 25 i/s : Taille d'image 1920 × 1080 (1080p) ; 25 images/s ; son stéréo • HD 1920 × 1080 24 i/s : Taille d'image 1920 × 1080 (1080p) ; 24 images/s ; son stéréo • HD 1280 × 720 60 i/s : Taille d'image 1280 × 720 (720p) ; 60 images/s ; son stéréo • HD 1280 × 720 50 i/s : Taille d'image 1280 × 720 (720p) ; 50 images/s ; son stéréo • HD 1280 × 720 30 i/s : Taille d'image 1280 × 720 (720p) ; 30 images/s ; son stéréo • HD 1280 × 720 25 i/s : Taille d'image 1280 × 720 (720p) ; 25 images/s ; son stéréo • HD 1280 × 720 24 i/s : Taille d'image 1280 × 720 (720p) ; 24 images/s ; son stéréo

Entrée/sortie**Sortie HDMI** Micro-connecteur HDMI (type D)**Entrée/sortie numérique** USB 2.0 Haute vitesse**Prise microphone/
télécommande** Prise mini-stéréo $\varnothing 2,5$ mm**Alimentation/divers****Alimentation** Batterie NP-W126**Autonomie de la batterie**
(nombre approximatif de photos
qui peuvent être prises avec une
batterie entièrement chargée en
mode **P** et un objectif XF 35 mm
f/1,4 R)

Type de batterie	Nombre approximatif de photos
NP-W126 (type de batterie fourni avec l'appareil photo)	350

Norme CIPA, mesurée avec la batterie fournie avec l'appareil photo et une carte mémoire SD.

Remarque : Le nombre de photos pouvant être prises avec la batterie varie en fonction du niveau de charge de la batterie et diminue à basse température.**Dimensions de l'appareil
photo** (L x H x P) 118,4 mm x 82,8 mm x 40,8 mm (31,9 mm hors parties saillantes, mesuré à l'endroit le plus fin)/4,7 po x 3,3 po x 1,6 po (1,3 po)**Poids de l'appareil photo** Environ 331 g/11,7 oz, sans la batterie, les accessoires et la carte mémoire**Poids pour la prise de vue** Environ 381 g/13,4 oz, avec la batterie et la carte mémoire**Conditions de
fonctionnement**

- **Température** : 0 °C à +40 °C/+32 °F à +104 °F
- **Humidité** : 10% – 80% (sans condensation)

Transmetteur sans fil**Normes** IEEE 802.11b/g/n (protocole sans fil standard)**Fréquence de transmission**

- **États-Unis, Canada, Taïwan** : 2412 MHz–2462 MHz (11 canaux)
- **Autres pays** : 2412 MHz–2472 MHz (13 canaux)

Protocoles d'accès Infrastructure

Caractéristiques

Batterie NP-W126	
Tension nominale	7,2V CC
Capacité nominale	1260 mAh
Température de fonctionnement	0°C à +40 °C/+32 °F à +104 °F
Dimensions (L × H × P)	36,4 mm × 47,1 mm × 15,7 mm/1,4 po × 1,8 po × 0,6 po
Poids	Environ 47 g/1,7 oz
Chargeur de batterie BC-W126	
Entrée nominale	100V – 240V CA, 50/60 Hz
Capacité d'entrée	13 – 21 VA
Sortie nominale	8,4V CC, 0,6 A
Batteries compatibles	Batteries rechargeables NP-W126
Temps de charge	Environ 150 minutes (+20 °C/+68 °F)
Température de fonctionnement	5 °C à +40 °C/+41 °F à +104 °F
Dimensions (L × H × P)	65 mm × 91,5 mm × 28 mm/2,5 po × 3,6 po × 1,1 po, hors parties saillantes
Poids	Environ 77 g/2,7 oz, sans la batterie

Le poids et les dimensions varient en fonction du pays ou de la région d'achat. Les étiquettes, les menus et autres affichages peuvent différer de ceux de votre appareil photo.

■ Remarques

- Les caractéristiques peuvent faire l'objet de modifications sans notification préalable ; pour obtenir les dernières informations, rendez-vous sur http://www.fujifilm.com/products/digital_cameras/index.html. FUJIFILM ne pourra pas être tenu responsable des dommages résultant d'erreurs se trouvant dans ce manuel.
- Bien que le viseur et l'écran LCD soient fabriqués à partir d'une technologie de pointe de haute précision, il est possible que des petits points lumineux et des couleurs anormales apparaissent, en particulier autour des zones de texte. Ce phénomène apparaît fréquemment avec ce type d'écran LCD et n'est pas le signe d'un dysfonctionnement ; il n'est d'aucune conséquence pour les images enregistrées avec l'appareil photo.
- Les appareils photo numériques sont susceptibles de mal fonctionner lorsqu'ils sont exposés à de fortes interférences radio (par exemple, des champs électriques, de l'électricité statique ou du bruit de ligne).
- En raison du type d'objectif utilisé, il peut apparaître une certaine distorsion à la périphérie des images. Cela est normal.

Restrictions concernant les réglages de l'appareil photo

Les options disponibles pour chaque mode de prise de vue sont répertoriées ci-dessous. Il se peut que certaines options ne soient pas disponibles pour les éléments pris en charge dans tout mode donné, et que la fonction soit limitée selon les conditions de prise de vue.

Levier de sélection du mode auto		●				● AUTO ● AUTO ● AUTO ● AUTO				AUTO																											
Mode de prise de vue / Scène		P	S	A	M	BKT	CH/CL	Adv.																													
12	REDUC. YEUX ROUGE : NON	AUTO	✓						✓	✓	✓	✓	✓	✓	✓	✓	✓	✓	✓	✓	✓	✓	✓	✓	✓	✓	✓	✓	✓	✓	✓	✓	✓	✓	✓		
			✓	✓	✓	✓			✓	✓	✓	✓	✓	✓	✓	✓	✓	✓	✓	✓	✓	✓	✓	✓	✓	✓	✓	✓	✓	✓	✓	✓	✓	✓	✓	✓	✓
			✓		✓				✓		✓			✓	✓			✓	✓																		✓
			✓	✓	✓	✓			✓		✓			✓	✓			✓	✓																		✓
			✓	✓	✓	✓			✓	✓	✓	✓	✓	✓	✓	✓	✓	✓	✓	✓	✓	✓	✓	✓	✓	✓	✓	✓	✓	✓	✓	✓	✓	✓	✓	✓	✓
	REDUC. YEUX ROUGE : OUI		✓	✓	✓	✓	✓	✓	✓	✓	✓	✓	✓	✓	✓	✓	✓	✓	✓	✓	✓	✓	✓	✓	✓	✓	✓	✓	✓	✓	✓	✓	✓	✓	✓	✓	✓
			✓		✓									✓	✓																						✓
			✓	✓	✓	✓								✓	✓																						✓
			✓	✓	✓	✓								✓	✓																						✓
			✓	✓	✓	✓	✓	✓	✓	✓	✓	✓	✓	✓	✓	✓	✓	✓	✓	✓	✓	✓	✓	✓	✓	✓	✓	✓	✓	✓	✓	✓	✓	✓	✓	✓	✓
	✓	✓	✓	✓				✓		✓																										✓ ¹⁴	
	✓	✓	✓	✓	✓	✓	✓	✓	✓	✓	✓	✓	✓	✓	✓	✓	✓	✓	✓	✓	✓	✓	✓	✓	✓	✓	✓	✓	✓	✓	✓	✓	✓	✓	✓	✓	
F	✓	✓	✓	✓	✓	✓	✓	✓	✓	✓	✓	✓	✓	✓	✓	✓	✓	✓	✓	✓	✓	✓	✓	✓	✓	✓	✓	✓	✓	✓	✓	✓	✓	✓	✓	✓	
S.S.	✓	✓	✓	✓	✓	✓	✓	✓	✓	✓	✓	✓	✓	✓	✓	✓	✓	✓	✓	✓	✓	✓	✓	✓	✓	✓	✓	✓	✓	✓	✓	✓	✓	✓	✓	✓	

Restrictions concernant les réglages de l'appareil photo

Levier de sélection du mode auto		●				● AUTO ● AUTO ● AUTO ● AUTO				AUTO																						
Mode de prise de vue/ Scène		P	S	A	M	BKT	CH/CL	Adv.																								
	AUTO	✓	✓	✓	✓	✓	✓	✓	✓	✓	✓	✓	✓	✓	✓	✓	✓	✓	✓	✓	✓	✓	✓	✓	✓	✓	✓	✓	✓	✓	✓	
	#100/#200/#400	✓	✓	✓	✓	✓	✓	✓	✓	✓	✓	✓	✓	✓	✓	✓	✓	✓	✓	✓	✓	✓	✓	✓	✓	✓	✓	✓	✓	✓	✓	✓
		✓	✓	✓	✓	✓	✓	✓	✓	✓	✓	✓	✓	✓	✓	✓	✓	✓	✓	✓	✓	✓	✓	✓	✓	✓	✓	✓	✓	✓	✓	
		✓	✓	✓	✓	✓	✓	✓	✓	✓	✓	✓	✓	✓	✓	✓	✓	✓	✓	✓	✓	✓	✓	✓	✓	✓	✓	✓	✓	✓	✓	
		✓	✓	✓	✓	✓	✓	✓	✓	✓	✓	✓	✓	✓	✓	✓	✓	✓	✓	✓	✓	✓	✓	✓	✓	✓	✓	✓	✓	✓	✓	
		✓	✓	✓	✓	✓	✓	✓	✓	✓	✓	✓	✓	✓	✓	✓	✓	✓	✓	✓	✓	✓	✓	✓	✓	✓	✓	✓	✓	✓	✓	✓
	BKT1/BKT2	✓	✓	✓	✓	✓	✓	✓	✓	✓	✓	✓	✓	✓	✓	✓	✓	✓	✓	✓	✓	✓	✓	✓	✓	✓	✓	✓	✓	✓	✓	
	CH/CL	✓	✓	✓	✓	✓	✓	✓	✓	✓	✓	✓	✓	✓	✓	✓	✓	✓	✓	✓	✓	✓	✓	✓	✓	✓	✓	✓	✓	✓	✓	
		✓	✓	✓	✓	✓	✓	✓	✓	✓	✓	✓	✓	✓	✓	✓	✓	✓	✓	✓	✓	✓	✓	✓	✓	✓	✓	✓	✓	✓	✓	
		✓	✓	✓	✓	✓	✓	✓	✓	✓	✓	✓	✓	✓	✓	✓	✓	✓	✓	✓	✓	✓	✓	✓	✓	✓	✓	✓	✓	✓	✓	✓
		✓	✓	✓	✓	✓	✓	✓	✓	✓	✓	✓	✓	✓	✓	✓	✓	✓	✓	✓	✓	✓	✓	✓	✓	✓	✓	✓	✓	✓	✓	
		✓	✓	✓	✓	✓	✓	✓	✓	✓	✓	✓	✓	✓	✓	✓	✓	✓	✓	✓	✓	✓	✓	✓	✓	✓	✓	✓	✓	✓	✓	
		✓	✓	✓	✓	✓	✓	✓	✓	✓	✓	✓	✓	✓	✓	✓	✓	✓	✓	✓	✓	✓	✓	✓	✓	✓	✓	✓	✓	✓	✓	✓
Mode de mise au point	S	✓	✓	✓	✓	✓	✓	✓	✓	✓	✓	✓	✓	✓	✓	✓	✓	✓	✓	✓	✓	✓	✓	✓	✓	✓	✓	✓	✓	✓	✓	
	C	✓	✓	✓	✓	✓	✓	✓	✓	✓	✓	✓	✓	✓	✓	✓	✓	✓	✓	✓	✓	✓	✓	✓	✓	✓	✓	✓	✓	✓	✓	
	M	✓	✓	✓	✓	✓	✓	✓	✓	✓	✓	✓	✓	✓	✓	✓	✓	✓	✓	✓	✓	✓	✓	✓	✓	✓	✓	✓	✓	✓	✓	
		✓	✓	✓	✓	✓	✓	✓	✓	✓	✓	✓	✓	✓	✓	✓	✓	✓	✓	✓	✓	✓	✓	✓	✓	✓	✓	✓	✓	✓	✓	
		✓	✓	✓	✓	✓	✓	✓	✓	✓	✓	✓	✓	✓	✓	✓	✓	✓	✓	✓	✓	✓	✓	✓	✓	✓	✓	✓	✓	✓	✓	
		✓	✓	✓	✓	✓	✓	✓	✓	✓	✓	✓	✓	✓	✓	✓	✓	✓	✓	✓	✓	✓	✓	✓	✓	✓	✓	✓	✓	✓	✓	

Levier de sélection du mode auto		●				● AUTO ● AUTO ● AUTO ● AUTO				AUTO																
Mode de prise de vue/ Scène		P	S	A	M	BKT	CH/CL	Adv.														TEXT				
	STANDARD	✓	✓	✓	✓	✓	✓	✓	✓	✓	✓	✓	✓	✓	✓	✓	✓	✓	✓	✓	✓	✓	✓	✓	✓	
	DIVISER NUM. IMAGE	✓	✓	✓	✓	✓	✓								✓	✓	✓	✓	✓	✓	✓	✓	✓	✓	✓	
	PIC HTE LUM. M. AP.	✓	✓	✓	✓	✓	✓								✓	✓	✓	✓	✓	✓	✓	✓	✓	✓	✓	
AF+MF		✓	✓	✓	✓	✓	✓	✓	✓	✓	✓	✓	✓	✓	✓	✓	✓	✓	✓	✓	✓	✓	✓	✓	✓	
							✓ ³	✓ ³	✓				✓ ¹	✓	✓	✓	✓	✓			✓	✓	✓	✓	✓ ¹⁴	
		✓	✓	✓	✓	✓	✓	✓ ³	✓	✓	✓			✓	✓	✓	✓	✓	✓	✓	✓	✓	✓	✓	✓ ¹⁴	
							✓ ³	✓ ³	✓					✓	✓	✓	✓	✓	✓	✓	✓	✓	✓	✓	✓ ¹⁴	
	OFF	✓	✓	✓	✓	✓	✓	✓ ³	✓	✓	✓	✓			✓	✓	✓	✓	✓	✓	✓	✓	✓	✓	✓ ¹⁴	
		✓	✓	✓	✓	✓	✓	✓	✓	✓	✓	✓	✓	✓	✓	✓	✓	✓	✓	✓	✓	✓	✓	✓	✓ ¹⁴	
REDUC. YEUX ROUGE		✓	✓	✓	✓										✓	✓					✓	✓	✓	✓	✓ ¹⁴	
TEMOIN AF		✓	✓	✓	✓	✓	✓	✓	✓	✓	✓			✓	✓	✓								✓	✓ ¹⁴	
		✓	✓	✓	✓	✓	✓			✓															✓ ¹⁴	
		✓	✓	✓	✓	✓	✓			✓															✓ ¹⁴	
		✓	✓	✓	✓	✓	✓			✓															✓ ¹⁴	
		✓	✓	✓	✓	✓	✓			✓															✓ ¹⁴	
NR		✓	✓	✓	✓	✓	✓			✓															✓ ¹⁴	
		✓	✓	✓	✓	✓	✓	✓	✓					✓	✓	✓	✓	✓	✓	✓	✓	✓	✓	✓	✓ ¹⁴	
		✓	✓	✓	✓	✓	✓			✓	✓ ³			✓	✓	✓	✓	✓	✓	✓	✓	✓	✓	✓	✓ ¹⁴	

Restrictions concernant les réglages de l'appareil photo

Levier de sélection du mode auto		●				●	● AUTO				AUTO																		
Mode de prise de vue/ Scène		P	S	A	M	BKT	CH/CL	Adv.																					
	AP. EXP. MODE MAN.				✓	✓	✓		✓	✓	✓																		✓ ¹⁴
	VERIFICATION AF. (AF) ¹³	✓ ⁷	✓ ⁷	✓ ⁷	✓ ⁷	✓ ⁷	✓ ⁷		✓ ⁷	✓ ⁷	✓ ⁷	✓ ⁷																	
	VERIFICATION AF. (MF) ¹³	✓	✓	✓	✓	✓	✓	✓ ³		✓	✓				✓	✓	✓	✓	✓	✓	✓	✓	✓	✓	✓	✓	✓	✓	✓
	GUIDE CADRAGE	✓	✓	✓	✓	✓	✓	✓	✓	✓	✓		✓	✓	✓	✓	✓	✓	✓	✓	✓	✓	✓	✓	✓	✓	✓	✓	✓
	NIVEAU ELECTRONIQUE	✓	✓	✓	✓	✓	✓	✓	✓	✓	✓			✓ ⁹	✓ ⁹	✓ ⁹	✓ ⁹	✓ ⁹	✓ ⁹	✓ ⁹	✓ ⁹	✓ ⁹	✓ ⁹	✓ ⁹	✓ ⁹	✓ ⁹	✓ ⁹	✓ ⁹	✓
	TÉMOIN DISTANCE AF	✓	✓	✓	✓	✓	✓	✓	✓	✓	✓			✓	✓	✓	✓	✓	✓	✓	✓	✓	✓	✓	✓	✓	✓	✓	✓
	TÉMOIN DISTANCE MF	✓	✓	✓	✓	✓	✓	✓			✓	✓			✓	✓	✓	✓	✓	✓	✓	✓	✓	✓	✓	✓	✓	✓	✓
	HISTOGRAMME	✓	✓	✓	✓	✓	✓	✓			✓	✓		✓	✓	✓	✓	✓	✓	✓	✓	✓	✓	✓	✓	✓	✓	✓	✓
	OUVERT/VIT OBTUR/ISO	✓	✓	✓	✓	✓	✓		✓		✓	✓						✓ ¹⁰											
	COMPENSATION D'EXP	✓	✓	✓	✓	✓	✓	✓	✓	✓	✓	✓	✓	✓	✓	✓	✓	✓	✓	✓	✓	✓	✓	✓	✓	✓	✓	✓	✓
	PHOTOMETRIE	✓	✓	✓	✓	✓	✓			✓																			
	FLASH	✓	✓	✓	✓				✓	✓	✓	✓		✓	✓	✓	✓	✓	✓	✓	✓	✓	✓	✓	✓	✓	✓	✓	✓
	BALANCE DES BLANCS	✓	✓	✓	✓	✓	✓			✓		✓							✓	✓	✓	✓	✓	✓	✓	✓	✓	✓	✓
	SIMULATION DE FILM	✓	✓	✓	✓	✓	✓			✓	✓	✓	✓																✓

Levier de sélection du mode auto		●				● AUTO				AUTO																							
Mode de prise de vue/ Scène		P	S	A	M	BKT	CH/CL	Adv.	☐	☐	☐+	☐	☐	☐	☐	☐	☐	☐	☐	☐	☐	☐	☐	☐	☐	☐	☐	☐	☐	☐	☐	☐	☐
📷	PLAGE DYNAMIQUE	✓	✓	✓	✓	✓	✓	✓	✓	✓	✓	✓	✓	✓	✓	✓	✓	✓	✓	✓	✓	✓	✓	✓	✓	✓	✓	✓	✓	✓	✓	✓	✓
	IMAGES RESTANTES	✓	✓	✓	✓	✓	✓	✓	✓	✓	✓	✓	✓	✓	✓	✓	✓	✓	✓	✓	✓	✓	✓	✓	✓	✓	✓	✓	✓	✓	✓	✓	✓
	TAILLE/QUALITE IMAGE	✓	✓	✓	✓	✓	✓	✓	✓	✓	✓	✓	✓	✓	✓	✓	✓	✓	✓	✓	✓	✓	✓	✓	✓	✓	✓	✓	✓	✓	✓	✓	✓
	ÉTAT BATTERIE	✓	✓	✓	✓	✓	✓	✓	✓	✓	✓	✓	✓	✓	✓	✓	✓	✓	✓	✓	✓	✓	✓	✓	✓	✓	✓	✓	✓	✓	✓	✓	✓
🔋		✓	✓	✓	✓	✓	✓	✓	✓	✓	✓	✓	✓	✓	✓	✓	✓	✓	✓	✓	✓	✓	✓	✓	✓	✓	✓	✓	✓	✓	✓	✓	✓

- 1** Bloquée automatiquement.
- 2** Limitée à une plage de ±2,0iL pendant l'enregistrement vidéo.
- 3** Les options disponibles varient selon le mode de prise de vue.
- 4** **A** n'est pas disponible.
- 5** Uniquement disponible avec la sensibilité ISO automatique.
- 6** Dépend de l'objectif.
- 7** Uniquement disponible lorsque **POINT UNIQUE** est sélectionné pour **MODE AF** en mode de mise au point **S**.
- 8** Dépend de l'objectif. Désactivé automatiquement si l'objectif ne prend pas en charge la stabilisation optique de l'image (O.I.S.) ou si le commutateur O.I.S est désactivé. Fonctionne comme indiqué lorsque le commutateur est activé (en mode nocturne trépied, choisissez (1) ou (2)) ou si l'objectif prend en charge O.I.S. mais n'est pas équipé d'un commutateur O.I.S.
- 9** Uniquement disponible lorsque le levier de sélection du mode auto est positionné sur **AUTO**.
- 10** Seule la vitesse d'obturation est affichée.
- 11** sRGB sélectionné automatiquement.
- 12** Le flash se désactive lorsque **DÉCLENCHEUR ÉLECTR.** est sélectionné pour l'option **TYPE DE DÉCLENCHEUR**.
- 13** Se désactive automatiquement lorsque l'intervallogramme est activé.
- 14** Les réglages photo sont utilisés.
- 15** Photographie à distance sans fil.

Notes

Notes

FUJIFILM

FUJIFILM Corporation

7-3, AKASAKA 9-CHOME, MINATO-KU, TOKYO 107-0052, JAPAN

http://www.fujifilm.com/products/digital_cameras/index.html