

APPAREIL PHOTO NUMÉRIQUE

# Z 9

## Manuel d'utilisation

- Lisez ce document attentivement avant d'utiliser l'appareil photo.
- Pour utiliser correctement l'appareil photo, veuillez lire la section « Pour votre sécurité » (page 8).
- Après avoir lu ce document, rangez-le dans un endroit facilement accessible pour pouvoir vous y référer ultérieurement.



Scannez ce code pour accéder à des instructions d'utilisation détaillées.

guide de référence nikon Z 9



# Manuel d'utilisation et Guide de référence du Z 9

En plus de ce *Manuel d'utilisation*, un *Guide de référence* est disponible pour votre appareil photo.

## **Le Manuel d'utilisation (ce document)**

Le *Manuel d'utilisation* décrit les opérations de base de l'appareil photo.



## **Guide de référence**

Les fonctionnalités et les opérations de l'appareil photo sont décrites de manière détaillée dans un *Guide de référence*, complément du *Manuel d'utilisation*. Le *Guide de référence* peut être affiché sur les ordinateurs, les smartphones et les tablettes.



## **Z 9 Model Name: N2014**

---

## ✔ Centre de téléchargement Nikon

Consultez le centre de téléchargement Nikon pour télécharger les mises à jour de firmware, NX Studio et les autres logiciels Nikon, ainsi que les documentation des produits Nikon comme les appareils photo, les objectifs NIKKOR et les flashes.



<https://downloadcenter.nikonimglib.com/>

## ✔ Logiciels Nikon

NX Studio et d'autres logiciels sont téléchargeables depuis le centre de téléchargement Nikon. Reportez-vous au *Guide de référence* pour en savoir plus.

---

## ■ Assistance technique Nikon

Si vous avez besoin d'une assistance technique, nous proposons plusieurs options.

- **Pour les utilisateurs résidant aux États-Unis :**  
<https://www.nikonusa.com/>
- **Pour les clients résidant au Canada :** <https://www.nikon.ca/>
- **Pour les clients résidant au Mexique :** <https://www.nikon.com.mx/>
- **Pour les clients résidant en Amérique latine :**  
<https://www.nikonamericalatina.com/>
- **Pour les utilisateurs résidant en Europe :**  
<https://www.europe-nikon.com/support>
- **Pour les utilisateurs résidant en Asie, en Océanie et au Moyen-Orient :** <https://www.nikon-asia.com/>

## Contenu de la boîte

Vérifiez que tous les éléments énumérés ici se trouvent bien avec votre appareil photo.

- Appareil photo

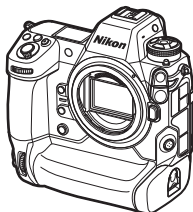

- Bouchon de boîtier BF-N1



- Accumulateur Li-ion EN-EL18d avec cache-contacts

- Chargeur d'accumulateur MH-33

- Adaptateur de charge EH-7P (fourni avec un adaptateur de prise secteur [déjà fixé] dans les pays ou régions où il est requis ; la forme dépend du pays d'achat)

- Attache de câble USB/HDMI

- Courroie AN-DC24

- Garantie (imprimée au dos de ce manuel)

- Manuel d'utilisation*

- Câble USB UC-E24



- Œillette en caoutchouc BS-1 (fixé sur l'appareil photo)

- Les cartes mémoire sont vendues séparément.

# À propos de ce document

## ■ Symboles

Ce document utilise les symboles suivants. Servez-vous en pour trouver les informations recherchées.

	Cette icône signale les remarques. Il s'agit d'informations à lire impérativement avant d'utiliser ce produit.
	Cette icône signale les conseils. Il s'agit d'informations supplémentaires qui peuvent s'avérer utiles lors de l'utilisation de ce produit.
	Cette icône signale les références à d'autres sections de ce document.

## ■ Conventions

- Cet appareil photo fonctionne avec des cartes mémoire CFexpress (type B) et XQD. Les cartes mémoire de toutes les catégories sont dénommées « cartes mémoire » dans ce document. Lorsqu'il est nécessaire de faire la distinction entre ces différentes catégories, les termes « carte mémoire CFexpress » et « carte mémoire XQD » peuvent être utilisés.
- Dans ce document, les chargeurs d'accumulateur sont dénommés « chargeurs d'accumulateur » ou « chargeurs ».
- Dans ce document, les éléments affichés sur le moniteur et dans le viseur de l'appareil photo pendant la prise de vue sont regroupés sous le terme « écran de prise de vue ». Dans la plupart des cas, les illustrations représentent le moniteur.
- Dans ce document, les smartphones et les tablettes sont dénommés « périphériques mobiles ».
- Dans ce document, le terme « réglages par défaut » fait référence aux réglages en vigueur au moment de la commercialisation. Les explications données dans ce document supposent que l'on utilise les réglages par défaut.

# Table des matières

Manuel d'utilisation et Guide de référence du Z 9 .....	2
Contenu de la boîte .....	4
À propos de ce document .....	5
Pour votre sécurité .....	8
Mentions légales .....	13

## **Nomenclature de l'appareil photo** **17**

---

Boîtier .....	17
---------------	----

## **Premières étapes** **22**

---

Fixation de la courroie .....	22
Chargement de l'accumulateur .....	23
Chargeur d'accumulateur .....	23
Adaptateur de charge : chargement .....	26
Insertion de l'accumulateur .....	28
Retrait de l'accumulateur .....	30
Niveau de charge de l'accumulateur .....	31
Insertion des cartes mémoire .....	32
Retrait des cartes mémoire .....	33
Fixation d'un objectif .....	34
Retrait des objectifs .....	35
Configuration de l'appareil photo .....	36

## **Notions fondamentales de photographie et de visualisation** **39**

---

Prise de vue photographique .....	39
Réalisation de vidéos .....	43
Visualisation .....	46

## Dépannage

47

---

Avant de contacter l'assistance technique .....	47
---	----

## Remarques techniques

48

---

Entretien de votre appareil photo .....	48
Stockage à long terme.....	48
Entretien de l'appareil photo et de l'accumulateur : précautions.....	49
Précautions : entretien de l'appareil photo .....	49
Précautions : entretien de l'accumulateur .....	54
Précautions : utilisation du chargeur .....	57
Précautions : utilisation de l'adaptateur de charge .....	57
Marques commerciales et licences.....	58
Précautions : données de position (GPS/GLONASS) .....	60
Mentions légales .....	61
Bluetooth et Wi-Fi (réseau local sans fil) .....	64
Conditions de la garantie - Garantie réparation Nikon (Europe) .....	71

## Pour votre sécurité

Afin d'éviter de provoquer des dommages matériels ou de vous blesser ou de blesser un tiers, lisez intégralement « Pour votre sécurité » avant d'utiliser ce produit.

Après avoir lu ces consignes de sécurité, rangez-les dans un endroit facilement accessible pour pouvoir vous y référer ultérieurement.

- ⚠ DANGER** : le non-respect des consignes indiquées par cette icône expose à un danger de mort ou à de graves blessures.
- ⚠ AVERTISSEMENT** : le non-respect des consignes indiquées par cette icône peut vous exposer à un danger de mort ou à de graves blessures.
- ⚠ ATTENTION** : le non-respect des consignes indiquées par cette icône peut vous exposer à des blessures ou provoquer des dommages matériels.

### ⚠ AVERTISSEMENT

**N'utilisez pas ce produit en marchant ou en conduisant un véhicule.**

Le non-respect de cette consigne peut provoquer des accidents ou d'autres blessures.

**Ne démontez pas ou ne modifiez pas ce produit. Ne touchez pas les composants internes qui sont exposés suite à une chute ou à un autre accident.**

Le non-respect de ces consignes peut provoquer un choc électrique ou d'autres blessures.

**Si vous observez des anomalies provenant du produit comme de la fumée, de la chaleur ou des odeurs inhabituelles, retirez immédiatement l'accumulateur ou débranchez immédiatement la source d'alimentation.**

Continuer d'utiliser le matériel risque de provoquer un incendie, des brûlures ou d'autres blessures.



**Gardez votre matériel au sec. Ne le manipulez pas avec les mains mouillées. Ne manipulez pas la prise avec les mains mouillées.**

Le non-respect de ces consignes peut provoquer un incendie ou un choc électrique.

---

**Ne laissez pas votre peau en contact prolongé avec ce produit lorsqu'il est sous tension ou lorsqu'il est branché.**

Le non-respect de cette consigne peut provoquer des brûlures superficielles.

---

**N'utilisez pas ce produit en présence de poussières ou de gaz inflammables comme du propane, de l'essence ou des aérosols.**

Le non-respect de cette consigne peut provoquer une explosion ou un incendie.

---

**N'observez pas directement le soleil ou toute autre source lumineuse puissante à travers l'objectif.**

Le non-respect de cette consigne peut provoquer des troubles visuels.

---

**Ne pointez pas le flash ou l'illuminateur d'assistance AF en direction du conducteur d'un véhicule motorisé.**

Vous risquez sinon de provoquer un accident.

---

**Conservez ce produit hors de portée des enfants.**

Le non-respect de cette consigne peut provoquer des blessures ou le dysfonctionnement du produit. En outre, notez que les petites pièces présentent un risque d'étouffement. Si jamais un enfant avalait une pièce de ce produit, consultez immédiatement un médecin.

---

**N'enroulez pas la courroie ou la dragonne autour de votre cou.**

Vous risquez sinon de provoquer des accidents.

---

**N'utilisez pas des accumulateurs, des chargeurs ou des adaptateurs secteur qui ne sont pas conçus spécifiquement pour ce produit. Lorsque vous utilisez des accumulateurs, des chargeurs et des adaptateurs secteur conçus spécifiquement pour ce produit, ne faites pas les actions suivantes :**

- **Endommager, modifier, plier les cordons ou les câbles, tirer énergiquement dessus, les placer sous des objets lourds ou les exposer à la chaleur ou aux flammes.**
- **Utiliser le produit avec des convertisseurs ou des adaptateurs de voyage conçus pour convertir d'une tension à une autre ou avec des onduleurs.**

Le non-respect de ces consignes peut provoquer un incendie ou un choc électrique.

---

**Ne manipulez pas la prise lorsque vous chargez le produit ou lorsque vous utilisez l'adaptateur secteur pendant un orage.**

Le non-respect de cette consigne peut provoquer un choc électrique.

---

**Ne manipulez pas le matériel à mains nues dans des lieux exposés à des températures extrêmement basses ou élevées.**

Le non-respect de cette consigne peut provoquer des brûlures ou des engelures.

---

**⚠ ATTENTION**

**Ne pointez pas l'objectif en direction du soleil ou d'autres sources très lumineuses.**

La lumière focalisée par l'objectif peut provoquer un incendie ou endommager les composants internes du produit. Lorsque vous photographiez un sujet à contre-jour, veillez à garder toujours le soleil à l'extérieur du cadre. Lorsque le soleil se trouve près du cadre, sa lumière risque de se concentrer dans l'appareil photo et de provoquer un incendie.

---

**Mettez le produit hors tension lorsque son utilisation est interdite. Désactivez la fonctionnalité relative aux données de position. Arrêtez le suivi de position. Désactivez les fonctionnalités sans fil lorsque l'utilisation de matériel sans fil est interdite.**

Les radiofréquences émises par ce produit peuvent interférer avec le matériel à bord des avions ou dans les hôpitaux ou autres infrastructures médicales.

---

**Retirez l'accumulateur et débranchez l'adaptateur secteur si vous ne prévoyez pas d'utiliser ce produit avant longtemps.**

Le non-respect de cette consigne peut provoquer un incendie ou le dysfonctionnement du produit.

---

**Ne déclenchez pas le flash lorsqu'il est en contact avec la peau ou avec des objets ou lorsqu'il est à proximité de ceux-ci.**

Le non-respect de cette consigne peut provoquer des brûlures ou un incendie.

---

**Ne laissez pas le produit exposé à des températures excessivement chaudes pendant une période prolongée, comme dans une voiture fermée ou en plein soleil.**

Le non-respect de cette consigne peut provoquer un incendie ou le dysfonctionnement du produit.

**Ne regardez pas directement l'illuminateur d'assistance AF.**

Le non-respect de cette mise en garde peut avoir des effets néfastes sur la vue.

**Ne transportez pas les appareils photo ou les objectifs si des trépieds ou accessoires similaires sont fixés.**

Le non-respect de cette consigne peut provoquer des blessures ou le dysfonctionnement du produit.

**Ne touchez pas la carte mémoire lorsqu'un avertissement relatif aux températures élevées s'affiche sur le moniteur ou dans le viseur.**



La carte mémoire sera chaude, ce qui peut provoquer des brûlures ; elle risque également de tomber et de s'abîmer lors de son retrait.

#### **DANGER (Accumulateurs)**

**Manipulez correctement les accumulateurs.**

Le non-respect des consignes suivantes peut provoquer la fuite, la surchauffe, la casse ou l'inflammation des accumulateurs :

- Utilisez uniquement des accumulateurs agréés pour ce produit.
- N'exposez pas les accumulateurs aux flammes ni à une chaleur excessive.
- Ne les démontez pas.
- Ne court-circuitez pas les contacts en les touchant avec des colliers, des épingles à cheveux ou autres objets métalliques.
- N'exposez pas les accumulateurs ou les produits dans lesquels ils sont insérés à des chocs physiques importants.
- Ne marchez pas sur les accumulateurs, ne les percez pas avec des clous et ne les tapez pas avec un marteau.

**Rechargez uniquement comme indiqué.**

Le non-respect de cette consigne peut provoquer la fuite, la surchauffe, la casse ou l'inflammation des accumulateurs.

**Si du liquide provenant des accumulateurs entre en contact avec les yeux, rincez-les abondamment à l'eau claire et consultez immédiatement un médecin.**

Si vous attendez trop longtemps, vous risquez d'avoir des lésions oculaires.

**Suivre les instructions du personnel de la compagnie aérienne.**

Les accumulateurs laissés sans surveillance à haute altitude dans un environnement non pressurisé peuvent faire l'objet d'une fuite ou d'une surchauffe, se rompre ou prendre feu.

**⚠ AVERTISSEMENT (Accumulateurs)**

**Conservez les accumulateurs hors de portée des enfants.**

Si jamais un enfant avalait un accumulateur, consultez immédiatement un médecin.

**Conservez les accumulateurs hors de portée des animaux domestiques et des autres animaux.**

Les accumulateurs peuvent fuir, surchauffer, se casser ou s'enflammer s'ils sont mordus, croqués ou endommagés d'une autre manière par des animaux.

**N'immergez pas les accumulateurs dans l'eau et ne les exposez pas à la pluie.**

Le non-respect de cette consigne peut provoquer un incendie ou le dysfonctionnement du produit. Séchez immédiatement le produit avec une serviette ou un objet similaire s'il est mouillé.

**Cessez immédiatement toute utilisation si vous remarquez une quelconque modification des accumulateurs, comme une décoloration ou une déformation. Arrêtez de recharger les accumulateurs EN-EL18d s'ils ne se rechargent pas pendant la durée indiquée.**

Le non-respect de ces consignes peut provoquer la fuite, la surchauffe, la casse ou l'inflammation des accumulateurs.

**Lorsque vous n'avez plus besoin des accumulateurs, protégez leurs contacts avec du ruban adhésif.**

Les accumulateurs risquent de surchauffer, de se casser ou de prendre feu si des objets métalliques touchent leurs contacts.

**Si du liquide provenant d'accumulateurs entre en contact avec la peau ou les vêtements d'une personne, rincez immédiatement et abondamment à l'eau claire les parties touchées.**

Le non-respect de cette consigne peut provoquer des irritations cutanées.

# Mentions légales

- La documentation fournie avec ce produit ne doit pas être reproduite, transmise, transcrite, stockée dans un système de recherche documentaire ou traduite dans une langue quelconque, en tout ou en partie, et quels qu'en soient les moyens, sans accord écrit préalable de Nikon.
- Nikon se réserve le droit de modifier à tout moment l'apparence et les caractéristiques du matériel et des logiciels décrits dans cette documentation, sans avis préalable.
- Nikon décline toute responsabilité pour les dommages provoqués suite à l'utilisation de ce matériel.
- Bien que tous les efforts aient été apportés pour vous fournir des informations précises et complètes dans cette documentation, nous vous saurions gré de porter à l'attention du représentant Nikon de votre pays, toute erreur ou omission ayant pu échapper à notre vigilance (les adresses sont fournies séparément).

## ● **Avertissement concernant l'interdiction de copie ou de reproduction**

Veillez remarquer que la simple possession de documents copiés numériquement ou reproduits à l'aide d'un scanner, d'un appareil photo numérique ou de tout autre appareil peut être punie par la loi.

### • **Copies ou reproductions interdites par la loi**

Ne copiez pas et ne reproduisez pas des billets de banque, des pièces, des titres ou des obligations d'État, même si ces copies ou reproductions sont estampillées « Spécimen ».

La copie ou la reproduction de billets de banque, de pièces ou de titres circulant à l'étranger est interdite.

Sauf en cas d'autorisation préalable des autorités, la copie ou la reproduction de timbres ou de cartes postales inutilisés émis par ces mêmes autorités est strictement interdite.

La copie ou la reproduction de timbres émis par les autorités et de documents certifiés stipulés par la loi est interdite.

- **Avertissements concernant certaines copies et reproductions**

Le gouvernement a publié certains avertissements concernant la copie ou la reproduction des titres émis par des entreprises privées (actions, billets, chèques, bons cadeaux, etc), des titres de transport ou des bons de réduction, sauf en cas de nécessité d'un nombre restreint de copies pour les activités d'une entreprise. De même, ne copiez pas et ne reproduisez pas des passeports émis par l'état, des permis émis par des organismes publics et des groupes privés, des cartes d'identité, et des tickets tels que des passes ou des tickets restaurant.

- **Conformité aux mentions légales et droits d'auteur**

En vertu de la loi sur le droit d'auteur, les photographies ou les enregistrements des œuvres protégées par le droit d'auteur, réalisés avec l'appareil photo, ne peuvent pas être utilisés sans l'autorisation du détenteur du droit d'auteur. Des exceptions sont prévues pour l'usage personnel, mais notez que même l'usage personnel peut être limité dans le cas de photographies ou d'enregistrements d'expositions ou de spectacles.

- **Utilisez exclusivement des accessoires électroniques de la marque Nikon**

Les appareils photo Nikon sont conçus dans le respect des normes les plus strictes et comprennent des circuits électroniques complexes. Seuls les accessoires de marque Nikon (notamment les objectifs, les chargeurs, les accumulateurs, les adaptateurs secteur et les accessoires de flash) et certifiés par Nikon pour un usage spécifique avec cet appareil photo numérique Nikon sont conçus et éprouvés pour fonctionner avec ces circuits internes de manière optimale et exempte de tout risque.

L'utilisation d'accessoires électroniques qui ne sont pas de la marque Nikon risque d'endommager l'appareil photo et peut annuler votre garantie Nikon. L'usage d'accumulateurs Li-ion d'une autre marque, ne portant pas le sceau holographique Nikon représenté à droite, peut entraîner des dysfonctionnements de l'appareil photo ou provoquer des phénomènes de surchauffe, inflammation, casse ou fuite des accumulateurs.



Pour en savoir plus sur les accessoires de marque Nikon, renseignez-vous auprès d'un revendeur agréé Nikon.

## ● Cartes mémoire

- Après utilisation, les cartes mémoire peuvent être chaudes. Prenez les précautions nécessaires lors de leur retrait de l'appareil photo.
- N'effectuez pas les opérations suivantes pendant le formatage ou l'enregistrement, la suppression ou le transfert de données sur un ordinateur ou un autre périphérique. Le non-respect de ces précautions peut entraîner la perte de données ou endommager l'appareil photo ou la carte.
  - Ne retirez pas ou n'insérez pas de cartes mémoire.
  - Ne mettez pas l'appareil photo hors tension.
  - Ne retirez pas l'accumulateur.
  - Ne débranchez pas les adaptateurs secteur.
- Ne touchez pas les contacts de la carte avec les doigts ou tout objet métallique.
- N'exercez pas de pression excessive lorsque vous manipulez les cartes mémoire. Vous risqueriez d'endommager la carte.
- Ne pliez pas les cartes mémoire, ne les faites pas tomber et évitez tout choc.
- N'exposez pas les cartes mémoire à l'eau, à la chaleur ou à la lumière directe du soleil.
- Ne formatez pas les cartes mémoire dans un ordinateur.

---

### ☑ Avant de prendre des photos importantes

Avant de prendre des photos lors d'un événement important (comme un mariage ou un voyage), faites des essais avec votre appareil photo pour vous assurer qu'il fonctionne normalement. Nikon ne pourra être tenu responsable des dommages ou pertes de profits pouvant résulter d'un mauvais fonctionnement du produit.

### ☑ Formation permanente

Dans le cadre de l'engagement « Formation permanente » de Nikon relatif à l'assistance et à la formation continues, des informations continuellement mises à jour sont disponibles en ligne sur les sites suivants :

- **Aux États-Unis** : <https://www.nikonusa.com/>
- **En Europe** : <https://www.europe-nikon.com/support/>
- **En Asie, en Océanie, au Moyen-Orient et en Afrique** :  
<https://www.nikon-asia.com/>

Visitez régulièrement ces sites pour vous tenir informé des dernières informations sur le produit, des astuces, des réponses aux questions fréquentes et des conseils d'ordre général sur l'imagerie et la photographie numériques. Des informations supplémentaires sont aussi disponibles auprès de votre représentant Nikon local. Utilisez l'URL suivante pour obtenir la liste des contacts : <https://imaging.nikon.com/>

---



# Nomenclature de l'appareil photo

## Boîtier

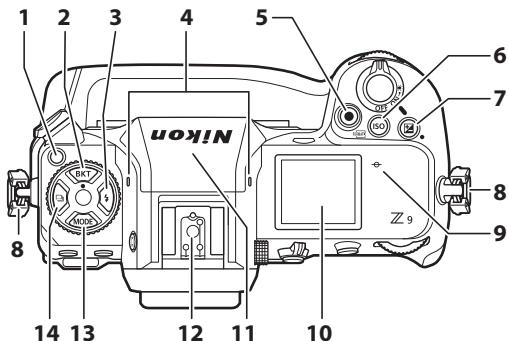

1 Commande de déverrouillage du sélecteur du mode de déclenchement

2 Commande **BKT**

3 Commande **AF-ON**

4 Microphone stéréo (pour les vidéos)

5 Commande d'enregistrement vidéo

6 Commande **ISO** (FORMAT)

7 Commande **REPLAY**

8 Œillet pour courroie d'appareil photo

9  $\ominus$  (repère du plan focal)

10 Ecran de contrôle

11 Antenne GNSS

12 Griffe flash (pour flash optionnel)

13 Commande **MODE**

14 Commande **MENU**

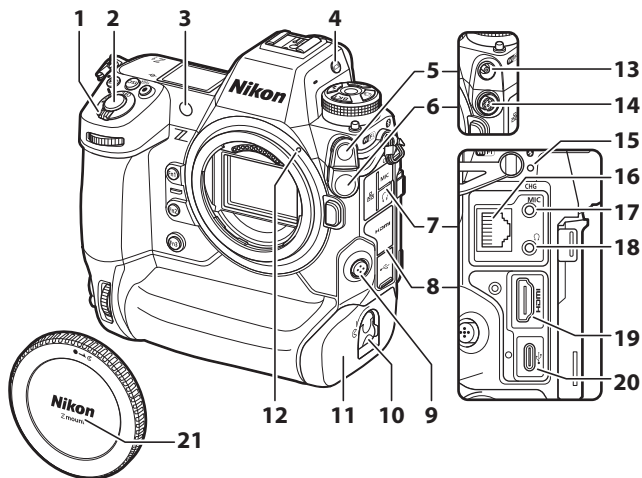

- 1 Commutateur marche-arrêt
- 2 Déclencheur
- 3 Illuminateur d'assistance AF  
Témoin d'atténuation des yeux  
rouges  
Témoin du retardateur
- 4 Commande  $\square$
- 5 Cache de la prise de  
synchronisation du flash
- 6 Cache de la prise  
télécommande à dix broches
- 7 Cache des prises microphone,  
casque et Ethernet
- 8 Cache des ports USB et HDMI
- 9 Commande du mode de mise  
au point

- 10 Loquet du volet du logement  
pour accumulateur
- 11 Volet du logement pour  
accumulateur
- 12 Repère de montage de  
l'objectif
- 13 Prise de synchronisation du  
flash
- 14 Prise télécommande à dix  
broches
- 15 Témoin de charge
- 16 Prise Ethernet
- 17 Prise pour microphone externe
- 18 Prise casque
- 19 Port HDMI
- 20 Port USB
- 21 Bouchon de boîtier

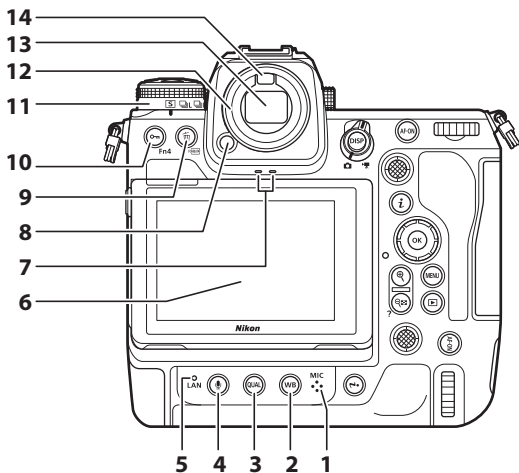

- |   |  |
|---|--|
| <p>1 Microphone (pour annotations vocales)</p> <p>2 Commande <b>WB</b></p> <p>3 Commande <b>QUAL</b></p> <p>4 Commande <b>Fn4</b></p> <p>5 Indicateur de réseau</p> <p>6 Moniteur</p> <p>7 Haut-parleur</p> | <p>8 Commande de déverrouillage de l'oculaire</p> <p>9 Commande <b>FORMAT</b></p> <p>10 Commande <b>Fn4</b></p> <p>11 Sélecteur du mode de déclenchement</p> <p>12 Œilleton en caoutchouc</p> <p>13 Visueur</p> <p>14 Détecteur oculaire</p> |
|---|--|

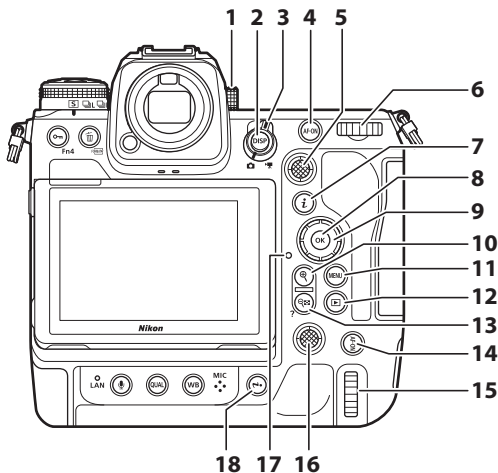

- |    |                                |
|----|--------------------------------|
| 1  | Commande de réglage dioptrique |
| 2  | Commande <b>DISP</b>           |
| 3  | Sélecteur du mode photo/vidéo  |
| 4  | Commande <b>AF-ON</b>          |
| 5  | Sélecteur secondaire           |
| 6  | Molette de commande principale |
| 7  | Commande <b>i</b>              |
| 8  | Commande <b>OK</b>             |
| 9  | Sélecteur multidirectionnel    |
| 10 | Commande <b>Q</b>              |

- |    |  |
|----|--|
| 11 | Commande <b>MENU</b>                                       |
| 12 | Commande <b>▶</b>  |
| 13 | Commande <b>⊞ (?)</b>                                      |
| 14 | Commande <b>AF-ON</b> pour prise de vue verticale          |
| 15 | Molette de commande principale pour prise de vue verticale |
| 16 | Sélecteur multidirectionnel pour prise de vue verticale    |
| 17 | Voyant d'accès de la carte mémoire                         |
| 18 | Commande <b>i</b> pour prise de vue verticale              |

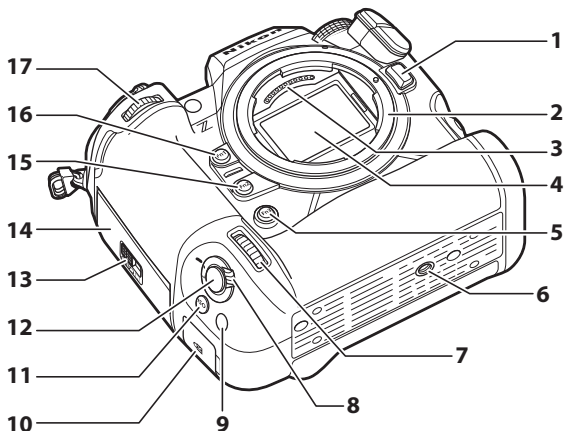

- 1 Commande de déverrouillage de l'objectif
- 2 Monture d'objectif
- 3 Contacts du microprocesseur
- 4 Capteur d'image
- 5 Commande **Fn3**
- 6 Filetage pour fixation sur trépied
- 7 Molette de commande secondaire pour prise de vue verticale
- 8 Verrouillage du déclencheur pour prise de vue verticale
- 9 Commande **Fn** pour prise de vue verticale

- 10 Encoche de sécurité (pour câble antiviol)
- 11 Commande **ISO** pour prise de vue verticale
- 12 Déclencheur pour prise de vue verticale
- 13 Loquet du volet du logement pour carte mémoire
- 14 Volet du logement pour carte mémoire
- 15 Commande **Fn2**
- 16 Commande **Fn1**
- 17 Molette de commande secondaire

# Premières étapes

## Fixation de la courroie

Pour fixer une courroie (qu'il s'agisse de la courroie fournie ou d'une courroie achetée séparément) :

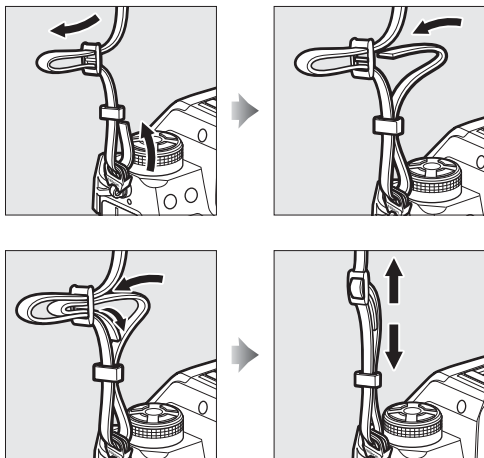

# Chargement de l'accumulateur

Rechargez l'accumulateur EN-EL18d fourni avant toute utilisation.

## ☑ Attention : accumulateur et chargeur

Lisez et suivez les avertissements et les précautions énoncés dans « Pour votre sécurité » (☐8) et « Entretien de l'appareil photo et de l'accumulateur : précautions » (☐49).

## Chargeur d'accumulateur

- Avant de recharger l'accumulateur, raccordez l'adaptateur de charge EH-7P au chargeur d'accumulateur MH-33. Choisissez un emplacement où le chargeur restera stable et ne sera pas soumis à des vibrations pendant l'utilisation.

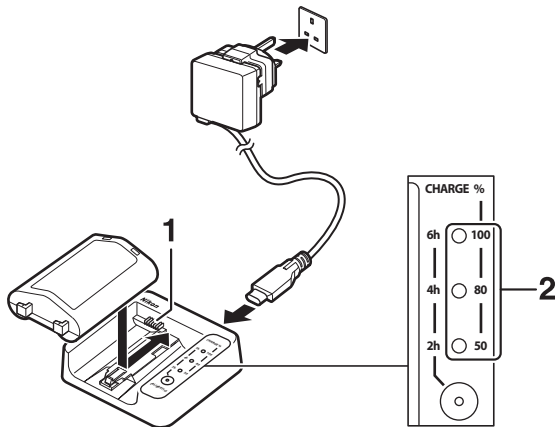

- 1 Contacts de signal
- 2 Témoins de charge (verts)

- Pour recharger l'accumulateur, branchez l'adaptateur de charge dans une prise de courant. Les témoins de charge clignotent pendant le chargement et cessent de clignoter une fois le chargement terminé.
- Insérez l'accumulateur (contacts en premier) en positionnant son extrémité sur le repère, puis en le faisant glisser dans le sens indiqué jusqu'au déclic.
- Un accumulateur entièrement déchargé se recharge complètement en 4 heures environ.
- Au fur et à mesure que le chargement progresse, les témoins de charge s'allument à tour de rôle jusqu'à la fin du chargement ; lorsque le chargement est terminé, les témoins sont tous les trois allumés.
- L'état de l'accumulateur est indiqué par les témoins de charge :

Témoins de charge	État de charge			
	<50%	≥50%, <80%	≥80%, <100%	100%
100%	● (éteint)	● (éteint)	✳ (clignote)	○ (allumé)
80%	● (éteint)	✳ (clignote)	○ (allumé)	○ (allumé)
50%	✳ (clignote)	○ (allumé)	○ (allumé)	○ (allumé)



---

### ☑ **Attention : chargement des accumulateurs EN-EL18d**

Les accumulateurs Li-ion EN-EL18d ne sont pas compatibles avec les chargeurs d'accumulateur MH-26a ou MH-26. Veuillez à utiliser le MH-33 lorsque vous rechargez les accumulateurs EN-EL18d avec un chargeur.

### ☑ **Si les témoins de charge clignotent rapidement**

Si les témoins de charge clignotent rapidement (8 fois par seconde) :

- **L'accumulateur n'a pas été inséré correctement** : débranchez le chargeur, retirez puis insérez à nouveau l'accumulateur.
- **La température ambiante est trop chaude ou trop froide** : utilisez le chargeur d'accumulateur sous des températures figurant dans la plage indiquée (entre 0 et 40 °C).

Si le problème persiste, débranchez le chargeur et arrêtez le chargement. Confiez l'accumulateur et le chargeur à un représentant Nikon agréé.

---

## **Adaptateur de charge : chargement**

Lorsqu'il est inséré dans l'appareil photo, l'accumulateur peut être rechargé à l'aide de l'adaptateur de charge EH-7P fourni.

- Après avoir vérifié que l'appareil photo est hors tension, raccordez l'adaptateur de charge (①) et branchez ce dernier. L'accumulateur se recharge lorsque l'appareil photo est hors tension. Maintenez la fiche droite lors de l'insertion et du retrait.

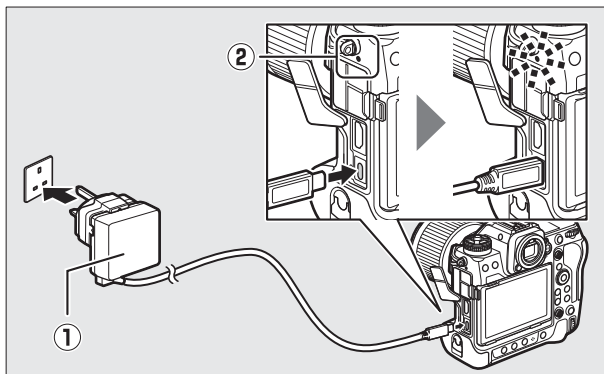

- Le témoin de charge de l'appareil photo (②) s'allume en orange pendant le chargement. Le témoin de charge s'éteint une fois le chargement terminé.
- Un accumulateur entièrement déchargé se recharge complètement en 3 heures et 40 minutes environ.
- Une fois le chargement terminé, débranchez l'adaptateur de charge et retirez-le de l'appareil photo.

---

### ✔ **Attention : chargement des accumulateurs EN-EL18a/EN-EL18**

L'adaptateur de charge ne permet pas de recharger les accumulateurs Li-ion EN-EL18a ou EN-EL18. Utilisez un chargeur d'accumulateur MH-26a.

### ✔ **Attention : adaptateur de charge**

- Si vous ne pouvez pas recharger l'accumulateur à l'aide de l'adaptateur de charge, par exemple parce que l'accumulateur est incompatible ou que la température de l'appareil photo est élevée, le témoin de charge clignote rapidement pendant 30 secondes environ puis s'éteint. Si le témoin de charge est éteint et que vous n'avez pas remarqué que l'accumulateur se rechargeait, mettez l'appareil photo sous tension et vérifiez le niveau de charge de l'accumulateur.
- Il n'est pas possible de recharger les accumulateurs indiquant « 4 » (🔋) sous [Informations de l'accumulateur] > [État accu.] dans le menu Configuration.

---

### 🔪 **Adaptateur de charge : alimentation**

- Si [ON] est sélectionné pour [Alimentation par USB] dans le menu Configuration, l'adaptateur de charge permet d'alimenter l'appareil photo lorsque ce dernier est sous tension.
- L'accumulateur ne se recharge pas tant que l'appareil photo est alimenté par une source d'alimentation extérieure.

### 🔪 **Chargement de l'accumulateur et alimentation par USB via l'ordinateur**

- Les ordinateurs alimentent l'appareil photo ou rechargent l'accumulateur uniquement lorsqu'ils sont raccordés via un câble USB UC-E25 (disponible séparément). Le câble USB fourni ne peut pas être utilisé à cette fin.
  - Selon le modèle et les caractéristiques techniques du produit, certains ordinateurs n'alimentent pas l'appareil photo ou ne rechargent pas l'accumulateur.
-

# Insertion de l'accumulateur

Mettez l'appareil photo hors tension avant d'insérer ou de retirer l'accumulateur.

## 1 Retirez le volet du logement pour accumulateur BL-7.

Soulevez le loquet du volet, tournez-le pour l'ouvrir (⊗) (①) et retirez-le (⊖) (②).

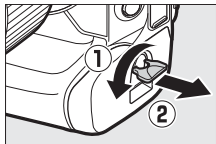

## 2 Fixez le volet à l'accumulateur.

- Si le bouton de verrouillage de l'accumulateur est positionné de telle sorte que la flèche (◀) est visible, faites-le glisser sur la flèche (◀).

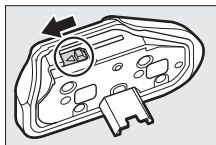

- Insérez les deux projections de l'accumulateur dans les encoches prévues à cet effet sur le volet comme indiqué. Le bouton de verrouillage de l'accumulateur glisse sur le côté pour faire apparaître la flèche dans son intégralité (◀).



### 3 Insérez l'accumulateur.

Insérez l'accumulateur bien à fond comme indiqué.

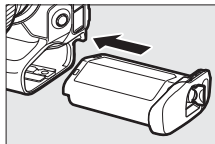

### 4 Verrouillez le volet.

- Tournez le loquet du volet du logement pour accumulateur pour fermer le volet (①) puis repliez-le comme indiqué (②).

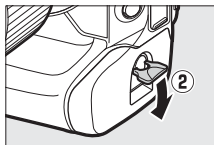
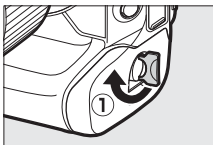

- Vérifiez que le volet est bien fermé pour éviter que l'accumulateur ne sorte pendant la prise de vue.

## Retrait de l'accumulateur

Avant de retirer l'accumulateur, mettez l'appareil photo hors tension, soulevez le loquet du volet du logement pour accumulateur et tournez-le pour ouvrir le volet (Ⓢ).

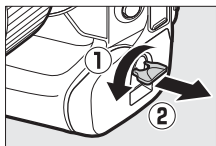

---

### **☑ Retrait du volet du logement pour accumulateur**

Pour déverrouiller le volet du logement pour accumulateur afin de pouvoir le retirer de l'accumulateur, faites glisser le bouton de verrouillage de l'accumulateur dans le sens indiqué par la flèche (◀) jusqu'à la butée.

### **☑ Volet du logement pour accumulateur**

- *Utilisez uniquement les volets de logement pour accumulateur BL-7 ; il n'est pas possible d'utiliser d'autres volets avec cet appareil photo.*
  - Vous pouvez laisser le volet en place lorsque vous rechargez les accumulateurs dans un chargeur.
  - Pour éviter toute intrusion de poussière dans le logement pour accumulateur, remettez en place le volet du logement pour accumulateur sur l'appareil photo lorsque l'accumulateur n'est pas inséré.
-

## Niveau de charge de l'accumulateur

- Le niveau de charge est indiqué sur l'écran de prise de vue et sur l'écran de contrôle lorsque l'appareil photo est sous tension.







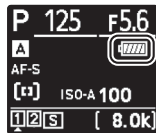

Moniteur



Viseur



Écran de contrôle

- L'affichage du niveau de charge de l'accumulateur varie selon la charge de l'accumulateur, passant de  à , ,  et enfin à . Lorsque le niveau de charge de l'accumulateur atteint , interrompez la prise de vue et rechargez l'accumulateur ou préparez un accumulateur de rechange.
- Si le message **[Déclencheur désactivé. Rechargez l'accumulateur.]** s'affiche, rechargez l'accumulateur ou utilisez-en un autre.

### ☑ Temporisation du mode veille

L'appareil photo entre en mode veille pour réduire la consommation de l'accumulateur. Si aucune opération n'est effectuée pendant 30 secondes environ, l'appareil photo entre en mode veille, et le moniteur, le viseur et l'écran de contrôle s'éteignent. Quelques secondes avant de s'éteindre, le moniteur et le viseur baissent en intensité. Vous pouvez les réactiver en appuyant sur le déclencheur à mi-course. Le délai avant l'activation automatique du mode veille peut être sélectionné à l'aide du réglage personnalisé c3 **[Délai d'extinction]** > **[Temporisation du mode veille]**.

## Insertion des cartes mémoire

L'appareil photo est doté de deux logements pour carte mémoire (logements 1 et 2), ce qui permet d'utiliser simultanément deux cartes.

- Mettez l'appareil photo hors tension avant d'insérer ou de retirer les cartes mémoire.
- En tenant la carte mémoire dans le sens indiqué, insérez-la parfaitement droite dans le logement jusqu'à ce qu'elle s'enclenche.

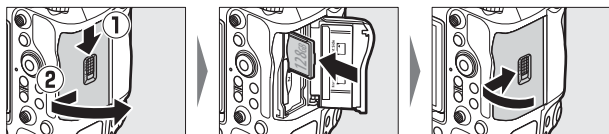

### ▣ Nombre de vues restantes

- Lorsque l'appareil photo est sous tension, l'écran de prise de vue et l'écran de contrôle indiquent le nombre de photos qui peuvent être prises avec les réglages actuels.
- Les valeurs supérieures à 1000 sont arrondies à la centaine inférieure la plus proche. Par exemple, 8,0 k s'affiche pour les valeurs comprises entre 8000 et 8099.
- Si aucune carte mémoire n'est insérée, l'indicateur [-E-] s'affiche.

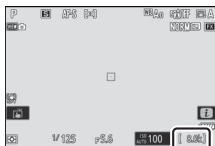



## Retrait des cartes mémoire

Après avoir vérifié que le voyant d'accès est éteint, mettez l'appareil photo hors tension, ouvrez le volet du logement pour carte mémoire et appuyez sur la carte pour l'éjecter (①). La carte peut alors être retirée manuellement (②).

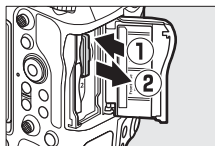

### ⚠ Avertissement relatif aux températures élevées des cartes mémoire

Comme indiqué à l'intérieur du volet du logement pour carte mémoire, les cartes mémoire insérées dans l'appareil photo peuvent devenir chaudes. N'essayez pas de retirer les cartes mémoire si un avertissement relatif aux températures élevées s'affiche sur l'écran de prise de vue ; attendez que l'appareil photo refroidisse et que l'avertissement disparaisse.

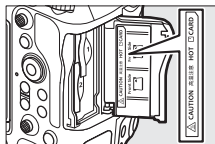

### 📍 Icônes des logements

L'emplacement de l'image actuellement affichée est indiqué par une icône dans le coin inférieur gauche de l'écran de visualisation.

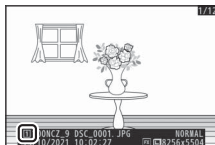

## Fixation d'un objectif

- Cet appareil photo peut être utilisé avec des objectifs à monture Z. L'objectif utilisé la plupart du temps dans ce document à titre d'exemple est un NIKKOR Z 50mm f/1.8 S.
- Prenez soin d'éviter toute intrusion de poussière à l'intérieur de l'appareil photo.
- Vérifiez que l'appareil photo est hors tension avant de fixer l'objectif.
  - Retirez le bouchon du boîtier de l'appareil photo (①, ②) et le bouchon arrière de l'objectif (③, ④).

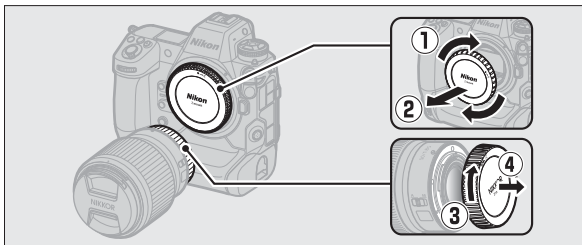

- Aligned les repères de montage de l'appareil photo (⑤) sur ceux de l'objectif (⑥). Ne touchez pas le capteur d'image ou les contacts de l'objectif.

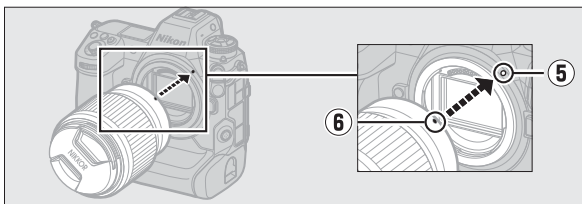

- Tournez l'objectif comme indiqué sur l'illustration jusqu'au dé clic (7).

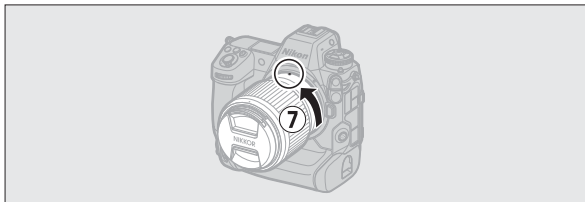

- Retirez le bouchon avant de l'objectif avant de prendre des photos.

### **✔ Objectifs à monture F**

- Veillez à fixer l'adaptateur pour monture FTZ II/FTZ (disponible séparément) avant d'utiliser les objectifs à monture F.
- Vous risquez d'endommager l'objectif ou le capteur d'image si vous essayez de fixer les objectifs à monture F directement sur l'appareil photo.

### **Retrait des objectifs**

- Après avoir mis l'appareil photo hors tension, maintenez appuyée la commande de déverrouillage de l'objectif (1) tout en tournant ce dernier dans le sens indiqué sur l'illustration (2).
- Une fois l'objectif retiré, remettez en place les bouchons d'objectif et de boîtier.

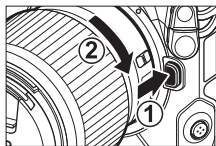



# Configuration de l'appareil photo

Mettez l'appareil photo sous tension, choisissez une langue et réglez l'horloge. Avant d'utiliser l'appareil photo pour la première fois, suivez les étapes ci-dessous pour choisir une langue et un fuseau horaire, puis pour régler l'horloge afin que la date et l'heure des photos que vous allez prendre soient correctes.

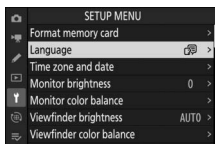
- 1 Appuyez sur MENU, et dans le menu Configuration, mettez en surbrillance [Language] (Langue) et appuyez sur .**



- 2 Sélectionnez une langue.**

Appuyez sur  ou  pour mettre en surbrillance la langue souhaitée et appuyez sur  (les langues varient selon le pays ou la région où l'appareil photo a été acheté à l'origine).

- 3 Mettez en surbrillance [Fuseau horaire et date] et appuyez sur .**

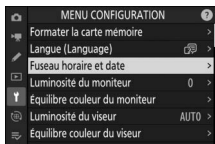

## 4 Choisissez un fuseau horaire.

- Sélectionnez [**Fuseau horaire**] sur l'écran [**Fuseau horaire et date**].
- L'écran indique certaines villes du fuseau choisi et la différence entre l'heure du fuseau choisi et l'UTC.
- Mettez en surbrillance un fuseau horaire sur l'écran [**Fuseau horaire**] et appuyez sur **OK**.

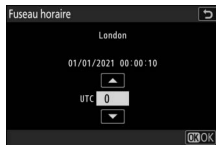

## 5 Activez ou désactivez l'heure d'été.

- Sélectionnez [**Heure d'été**] sur l'écran [**Fuseau horaire et date**].
- Sélectionnez [**ON**] (heure d'été activée) ou [**OFF**] (heure d'été désactivée).
- Lorsque vous sélectionnez [**ON**], l'horloge avance d'une heure ; pour annuler cet effet, sélectionnez [**OFF**].

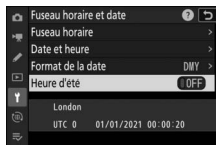

## 6 Réglez l'horloge.

- Sélectionnez [**Date et heure**] sur l'écran [**Fuseau horaire et date**].
- Appuyez sur **OK** après avoir utilisé le sélecteur multidirectionnel pour régler l'horloge sur la date et l'heure du fuseau horaire sélectionné sur l'écran [**Date et heure**] (notez que l'appareil photo dispose d'une horloge de 24 heures).

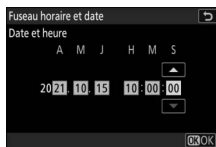

## 7 Choisissez un format de date.

- Sélectionnez [**Format de la date**] sur l'écran [**Fuseau horaire et date**].
- Mettez en surbrillance l'ordre d'affichage de la date (année, mois et jour) souhaité et appuyez sur .

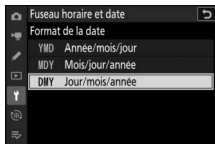

## 8 Quittez les menus.

Appuyez légèrement sur le déclencheur à mi-course pour quitter et passer en mode de prise de vue.



### Icône

L'icône  qui clignote sur l'écran de prise de vue indique que l'horloge de l'appareil photo a été réinitialisée. La date et l'heure enregistrées avec les nouvelles photos ne seront pas correctes ; utilisez l'option [**Fuseau horaire et date**] > [**Date et heure**] du menu Configuration pour régler l'horloge. L'horloge de l'appareil photo est alimentée par un accumulateur indépendant. L'accumulateur de l'horloge se recharge lorsque l'accumulateur principal est inséré dans l'appareil photo. Son chargement prend environ 2 jours. Une fois chargé, il permet d'alimenter l'horloge pendant environ un mois.

# Notions fondamentales de photographie et de visualisation

## Prise de vue photographique

Les étapes de base permettant de prendre des photos sont décrites ci-dessous.

### ✔ Objectifs dotés de barillets rétractables

Les objectifs dotés de barillets rétractables doivent être sortis avant toute utilisation. Tournez la bague de zoom comme illustré, jusqu'à ce que l'objectif sorte en émettant un déclic.

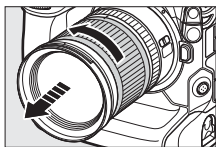

- 1 Sélectionnez le mode photo en positionnant le sélecteur du mode photo/vidéo sur .**

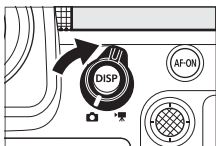

---

## 2 Préparez l'appareil photo.

Tenez la poignée dans votre main droite et soutenez le boîtier de l'appareil photo ou l'objectif avec votre main gauche. Calez les coudes contre le buste.



Cadrage horizontal



Cadrage vertical

---

## 3 Cadrez la photo.

Positionnez le sujet principal près du centre de la vue.

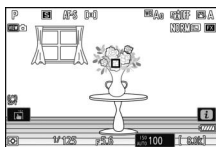



---

## 4 Pour effectuer la mise au point, appuyez sur le déclencheur à mi-course (c'est-à-dire appuyez légèrement sur le déclencheur et arrêtez-vous lorsqu'il est enfoncé à mi-course).



- Le point AF s'affiche en vert lorsque l'appareil photo effectue la mise au point. Si l'appareil photo ne parvient pas à effectuer la mise au point, le point AF clignote en rouge.
- Il se peut que l'illuminateur d'assistance AF se déclenche pour aider l'appareil photo à effectuer la mise au point si le sujet est peu éclairé.
- Vous pouvez également effectuer la mise au point en appuyant sur la commande **AF-ON**.

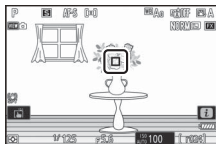

---

### **Illuminateur d'assistance AF**

Ne masquez pas l'illuminateur d'assistance AF lorsqu'il est allumé.

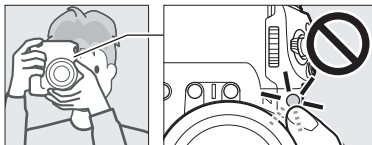

**5 Sans lever le doigt du déclencheur, appuyez sur ce dernier jusqu'en fin de course (à fond) pour prendre la photo.**



**✔ Voyant d'accès de la carte mémoire**

Le voyant d'accès de la carte mémoire s'allume pendant l'enregistrement de la photo. *Ne retirez pas la carte mémoire ou l'accumulateur.*

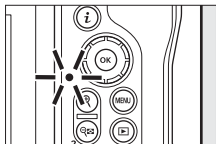

**✔ Déclencheur tactile**

Vous pouvez également prendre une photo en touchant le moniteur. Touchez votre sujet pour effectuer la mise au point et levez le doigt pour déclencher.

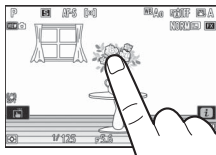

# Réalisation de vidéos

Les étapes de base permettant de réaliser des vidéos sont décrites ci-dessous.

## 1 Sélectionnez le mode vidéo en positionnant le sélecteur du mode photo/vidéo sur **●**.

Notez qu'il n'est pas possible d'utiliser les flashes optionnels lorsque l'appareil photo est en mode vidéo.

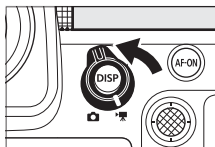

## 2 Appuyez sur la commande d'enregistrement vidéo pour démarrer l'enregistrement.

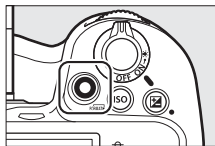

- Un indicateur d'enregistrement s'affiche sur le moniteur. Le moniteur indique également la durée restante, ou en d'autres termes, la durée approximative des vidéos qui peuvent être enregistrées sur la carte mémoire.

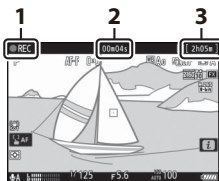

- 1 Indicateur d'enregistrement
- 2 Durée d'enregistrement de la vidéo (durée de la séquence enregistrée)
- 3 Durée restante

- Il est possible d'effectuer à nouveau la mise au point pendant l'enregistrement en appuyant sur la commande **AF-ON**.
- Le son est enregistré via le microphone vidéo. Ne couvrez pas le microphone vidéo pendant l'enregistrement.
- Vous pouvez également régler la mise au point en touchant votre sujet sur le moniteur.

---

### **3 Appuyez à nouveau sur la commande d'enregistrement vidéo pour arrêter l'enregistrement.**

---

#### **☑ Voyant d'accès de la carte mémoire**

Le voyant d'accès de la carte mémoire s'allume pendant l'enregistrement de la vidéo. *Ne retirez pas la carte mémoire ou l'accumulateur.*

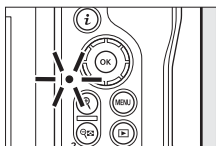

#### **☑ Icône**

L'icône  indique qu'il est impossible d'enregistrer des vidéos.

## ☑ Précautions : enregistrement de vidéos

- L'enregistrement vidéo s'arrête automatiquement :
  - si la durée maximale est atteinte,
  - si vous changez de mode à l'aide du sélecteur photo/vidéo ou
  - si vous retirez l'objectif.
- Les sons émis par l'appareil photo risquent d'être perceptibles dans les séquences enregistrées :
  - pendant les opérations d'autofocus,
  - pendant l'activation de la réduction de vibration ou
  - lorsque l'ouverture motorisée est utilisée.

## ☑ Avertissement relatif aux températures élevées des cartes mémoire

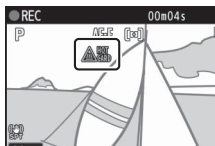

Pendant l'enregistrement vidéo, les cartes mémoire peuvent devenir chaudes et un avertissement relatif aux températures élevées peut s'afficher sur l'écran de prise de vue. N'essayez pas de retirer la carte mémoire ; attendez que l'appareil photo refroidisse et que l'avertissement disparaisse.





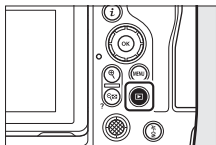

# Visualisation

Appuyez sur la commande  pour afficher les photos et les vidéos sur le moniteur ou dans le viseur après la prise de vue.

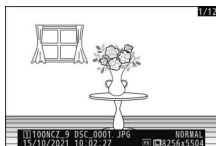

- Appuyez sur  ou  ou faites défiler vers la gauche ou la droite pour afficher les autres photos.



- Les vidéos sont signalées par l'icône . Touchez l'icône  à l'écran ou appuyez sur la commande  pour démarrer la lecture.

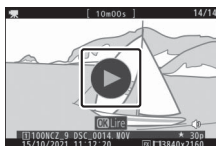

- Pour arrêter la visualisation et revenir en mode de prise de vue, appuyez sur le déclencheur à mi-course.

# Dépannage

## Avant de contacter l'assistance technique

Il est possible que vous parveniez à résoudre les problèmes de l'appareil photo en suivant les étapes ci-dessous. Consultez cette liste avant de prendre contact avec votre revendeur ou votre représentant Nikon agréé.

### ÉTAPE 1

#### **Vérifiez la liste des problèmes courants.**

Les problèmes courants et leurs solutions sont décrits dans le chapitre Dépannage du *Guide de référence*.

### ÉTAPE 2

#### **Mettez l'appareil photo hors tension et retirez l'accumulateur, puis attendez une minute environ, insérez à nouveau l'accumulateur et mettez l'appareil photo sous tension.**

- ☑ Il est possible que l'appareil photo continue d'enregistrer des données sur la carte mémoire après la prise de vue. Attendez au moins une minute avant de retirer l'accumulateur.

### ÉTAPE 3

#### **Faites des recherches sur les sites Web de Nikon.**

- Pour obtenir des informations sur l'assistance technique et consulter la foire aux questions, rendez-vous sur le site Web de votre pays ou région (□ 16).
- Pour télécharger le dernier firmware de votre appareil photo, rendez-vous sur : <https://downloadcenter.nikonimglib.com/>

### ÉTAPE 4

#### **Veuillez prendre contact avec un représentant Nikon agréé.**

# Remarques techniques

## Entretien de votre appareil photo

### Stockage à long terme

Si vous n'avez pas l'intention d'utiliser l'appareil photo avant longtemps, retirez l'accumulateur. Avant de retirer l'accumulateur, vérifiez que l'appareil photo est hors tension.

Ne rangez pas l'appareil photo dans des lieux qui sont :

- mal aérés ou avec un taux d'humidité supérieur à 60%,
- à proximité d'appareils générateurs de forts champs électromagnétiques, comme des téléviseurs ou des radios ou
- exposés à des températures supérieures à 50 °C ou inférieures à -20 °C.



# Entretien de l'appareil photo et de l'accumulateur : précautions

## Précautions : entretien de l'appareil photo

### ● **Ne faites pas tomber le matériel**

Ne faites pas tomber l'appareil photo ou l'objectif et ne leur faites pas subir de chocs. Le produit risque de ne plus fonctionner correctement s'il est soumis à des chocs ou à des vibrations.

### ● **Gardez le matériel au sec**

Gardez l'appareil photo au sec. La formation de rouille sur les mécanismes internes de l'appareil photo en raison d'infiltrations d'eau peut non seulement être coûteuse en cas de réparation mais peut également provoquer des dommages irréparables.

### ● **Évitez les brusques changements de température**

Le passage de l'appareil photo d'un environnement chaud à froid ou vice versa peut être à l'origine d'une condensation préjudiciable à l'intérieur et à l'extérieur de l'appareil photo. Mettez l'appareil photo dans un sac fermé ou dans une boîte en plastique en cas de changement de température. Vous pouvez sortir l'appareil photo du sac ou de la boîte une fois qu'il a eu le temps de s'adapter à la nouvelle température.

### ● **Tenez le matériel à l'écart des champs magnétiques puissants**

Les charges statiques ou les champs magnétiques générés par du matériel comme des émetteurs radio peuvent causer des interférences avec le moniteur, corrompre les données enregistrées sur la carte mémoire ou les circuits internes de votre matériel.

### ● **Ne dirigez pas l'objectif vers le soleil**

Ne pointez pas l'objectif en direction du soleil ou toute autre source très lumineuse pendant des périodes prolongées. La lumière intense risque d'endommager le capteur d'image ou d'entraîner une décoloration ou un phénomène de « burn-in ». Les photos prises avec l'appareil peuvent présenter un effet de flou blanc.

### ● Lasers et autres sources lumineuses puissantes

N'orientez pas des lasers ou d'autres sources lumineuses extrêmement puissantes en direction de l'objectif, car cela pourrait endommager le capteur d'image de l'appareil photo.

### ● Nettoyage

Pour nettoyer le boîtier de votre appareil photo, retirez délicatement la poussière et les peluches à l'aide d'une soufflette, puis essuyez délicatement à l'aide d'un chiffon sec et doux. En cas d'utilisation de l'appareil photo à la plage ou en bord de mer, retirez le sable ou le sel de l'appareil photo à l'aide d'un chiffon légèrement imbibé d'eau douce, puis séchez-le méticuleusement. Dans de rares cas, l'électricité statique peut provoquer un éclaircissement ou un assombrissement des écrans ACL (LCD) ; cela n'est pas le signe d'un dysfonctionnement. L'affichage va rapidement revenir à la normale.

### ● Nettoyage de l'objectif et du viseur

Ces éléments en verre s'abiment facilement : retirez la poussière et les peluches avec une soufflette. En cas d'utilisation d'un aérosol, tenez la bombe verticalement pour éviter toute fuite du liquide pouvant endommager les éléments en verre. Pour retirer les traces de doigts et autres taches sur l'objectif, appliquez un peu de nettoyant optique sur un chiffon doux et nettoyez délicatement l'objectif.

### ● Ne touchez pas le capteur d'image

Vous ne devez, en aucun cas, exercer de pression sur le capteur d'image, le taper avec des outils d'entretien ni le soumettre aux jets d'air puissants d'une soufflette. Vous risquez sinon de le rayer ou de l'endommager.

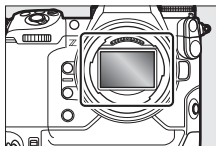

### ● **Contacts de l'objectif**

Veillez à garder propres les contacts de l'objectif. Évitez de les toucher avec les doigts.

### ● **Rangez le matériel dans un endroit aéré**

Pour éviter la formation de moisissure ou de rouille, rangez l'appareil photo dans un endroit sec et aéré. Ne rangez pas l'appareil photo avec des boules antimites de naphthaline ou de camphre, à proximité de matériel générant des champs électromagnétiques puissants ou dans des lieux où il sera exposé à des températures très élevées, par exemple près d'un radiateur ou dans un véhicule fermé en plein soleil. Vous risquez sinon de provoquer le dysfonctionnement du produit.

### ● **Stockage à long terme**

Pour éviter les dommages provoqués par exemple par la fuite du liquide de l'accumulateur, retirez ce dernier si vous n'avez pas l'intention d'utiliser le produit avant longtemps. Rangez l'appareil photo dans un sac plastique contenant un absorbeur d'humidité. Cependant, ne mettez pas l'étui en cuir de l'appareil photo dans un sac plastique. Ceci pourrait l'abîmer. Rangez l'accumulateur dans un endroit sec et frais. Notez que les absorbeurs d'humidité perdent en efficacité avec le temps et qu'ils doivent donc être régulièrement changés. Pour éviter toute formation de moisissure ou de rouille, sortez votre appareil photo de son rangement au moins une fois par mois, insérez l'accumulateur et déclenchez plusieurs fois.

## ● **Mettez votre appareil photo hors tension avant de retirer ou de débrancher la source d'alimentation**

Si vous retirez ou débranchez la source d'alimentation lorsque l'appareil photo est sous tension, vous risquez d'endommager le matériel. Il convient de veiller tout particulièrement à ne pas retirer ou débrancher la source d'alimentation pendant l'enregistrement ou la suppression des images.

## ● **Moniteur/viseur**

- Les écrans (y compris le viseur) sont fabriqués avec une très haute précision ; 99,99 % des pixels au moins sont effectifs et seuls 0,01 % sont absents ou défectueux. Par conséquent, si ces écrans peuvent contenir des pixels qui sont toujours allumés (blanc, rouge, bleu ou vert) ou toujours éteints (noir), cela n'est pas le signe d'un dysfonctionnement. Les images enregistrées avec l'appareil ne sont pas affectées. Nous faisons appel à votre compréhension.
- Les images affichées sur le moniteur peuvent être difficilement visibles en cas de forte luminosité ambiante.
- N'exercez pas de pression sur le moniteur. Il pourrait mal fonctionner ou s'abîmer. Retirez la poussière ou les peluches sur le moniteur à l'aide d'une soufflette. Pour retirer les taches, essayez délicatement le moniteur à l'aide d'un chiffon doux ou d'une peau de chamois. Si le moniteur venait à se briser, veillez à ne pas vous blesser avec les bris de verre. Veillez à ce que les cristaux liquides du moniteur n'entrent pas en contact avec la peau, les yeux ou la bouche.
- Si vous ressentez l'un des symptômes suivants lors du cadrage avec le viseur, cessez d'utiliser l'appareil jusqu'à ce que votre état s'améliore :
  - nausées, douleurs oculaires, fatigue oculaire,
  - vertiges, maux de tête, raideur dans le cou ou les épaules,
  - maux de cœur, perte de la coordination œil-main ou
  - mal des transports.
- L'affichage peut s'allumer et s'éteindre rapidement en mode rafale. Si vous regardez ce clignotement, vous risquez de vous sentir mal. Cessez d'utiliser l'appareil jusqu'à ce que votre état s'améliore.

## ● **Lumières intenses et sujets en contre-jour**

Du bruit sous forme de lignes peut exceptionnellement apparaître sur les images contenant des lumières intenses ou des sujets en contre-jour.

---

## ✔ Attention : élimination des périphériques de stockage de données

Veillez remarquer que la suppression des images ou le formatage des cartes mémoire ou d'autres périphériques de stockage de données n'élimine pas totalement les données d'images originales. Les fichiers supprimés de certains périphériques de stockage peuvent parfois être récupérés à l'aide de logiciels disponibles dans le commerce. Ceci peut déboucher sur une utilisation malveillante de données d'images personnelles. Il est de la responsabilité de l'utilisateur d'assurer la protection de ces données.

Avant l'élimination d'un périphérique de stockage ou son transfert à un tiers, effacez toutes les données qui s'y trouvent à l'aide d'un logiciel de suppression disponible dans le commerce ou formatez ce même périphérique, puis remplissez-le complètement d'images ne contenant aucune information privée (par exemple des photos d'un ciel vide). Faites attention de ne pas vous blesser lors de la destruction physique des périphériques de stockage de données.

Avant d'éliminer l'appareil photo ou de le transférer à un tiers, vous devez également utiliser la rubrique [**Réinitialiser tous les réglages**] du menu Configuration pour supprimer les paramètres réseau et autres informations personnelles.

---

## **Précautions : entretien de l'accumulateur**

### **● Précautions d'utilisation**

- En cas de manipulation inappropriée, les accumulateurs risquent de fuir, provoquant la corrosion du produit. Respectez les consignes suivantes lorsque vous manipulez les accumulateurs :
  - Mettez votre appareil photo hors tension avant de remplacer son accumulateur.
  - Les accumulateurs peuvent être chauds après une utilisation prolongée.
  - Veillez à ce que les contacts de l'accumulateur restent propres.
  - Utilisez uniquement des accumulateurs agréés pour ce matériel.
  - Ne court-circuitez pas et ne démontez pas les accumulateurs, ne les exposez pas aux flammes ni à une chaleur excessive.
  - Remettez en place le cache-contacts lorsque l'accumulateur n'est pas inséré dans l'appareil photo ou dans le chargeur.
- Si l'accumulateur est chaud, par exemple immédiatement après avoir été utilisé, attendez qu'il refroidisse avant de le recharger. Si vous rechargez l'accumulateur alors que sa température interne est élevée, vous affecterez ses performances. En outre, il risque de ne pas se recharger ou de ne se recharger que partiellement.
- Si vous n'avez pas l'intention d'utiliser l'accumulateur avant longtemps, retirez-le de l'appareil photo et rangez-le dans un endroit frais et sec dont la température ambiante est comprise entre 15 °C et 25 °C. Évitez les endroits excessivement chauds ou froids.
- Les accumulateurs doivent être rechargés dans les six premiers mois. En cas d'arrêt prolongé, rechargez l'accumulateur une fois tous les six mois avant de le ranger à nouveau dans un endroit frais.
- Retirez l'accumulateur de l'appareil photo ou du chargeur si vous ne l'utilisez pas. L'appareil photo et le chargeur consomment de petites quantités de charge même s'ils sont hors tension et peuvent décharger entièrement l'accumulateur au point de ne plus fonctionner.

- N'utilisez pas l'accumulateur à des températures ambiantes inférieures à  $-10^{\circ}\text{C}$  ou supérieures à  $40^{\circ}\text{C}$ . Vous risquez sinon de l'endommager ou de nuire à ses performances. Rechargez l'accumulateur à l'intérieur, à une température ambiante comprise entre  $5^{\circ}\text{C}$  et  $35^{\circ}\text{C}$ . L'accumulateur ne se rechargera pas si sa température est inférieure à  $0^{\circ}\text{C}$  ou supérieure à  $60^{\circ}\text{C}$ .
- Il est possible que sa capacité soit réduite et que le temps nécessaire au chargement augmente si la température de l'accumulateur est comprise entre  $0^{\circ}\text{C}$  et  $15^{\circ}\text{C}$  ou entre  $45^{\circ}\text{C}$  et  $60^{\circ}\text{C}$ .
- En général, la capacité des accumulateurs baisse si la température ambiante est faible. Même les accumulateurs neufs chargés à une température inférieure à  $5^{\circ}\text{C}$  environ peuvent indiquer temporairement une augmentation de « 0 » à « 1 » sur l'écran [**Informations de l'accumulateur**] situé dans le menu Configuration ; l'affichage redeviendra normal dès que l'accumulateur aura été rechargé à une température d'au moins  $20^{\circ}\text{C}$  environ.
- La capacité des accumulateurs baisse en cas de faible température. Le changement de capacité selon la température est indiqué sur l'affichage du niveau de charge de l'accumulateur de l'appareil photo. Par conséquent, l'affichage relatif à l'accumulateur peut indiquer une baisse de la capacité en cas de chute de la température, même si l'accumulateur est entièrement chargé.
- Les accumulateurs peuvent être chauds après avoir été utilisés. Prenez les précautions nécessaires lors de leur retrait de l'appareil photo.

### ● **Rechargez les accumulateurs avant de les utiliser**

Rechargez l'accumulateur avant de l'utiliser. L'accumulateur fourni n'a pas été rechargé entièrement avant l'expédition.

### ● **Préparez des accumulateurs de rechange**

Avant de prendre des photos, préparez un accumulateur de rechange entièrement chargé. En effet, il peut être difficile dans certains endroits de trouver rapidement des accumulateurs de rechange.

● **Par temps froid, ayez à disposition des accumulateurs de rechange entièrement chargés**

Il se peut que les accumulateurs partiellement chargés ne fonctionnent pas par temps froid. Par temps froid, rechargez un accumulateur avant toute utilisation et gardez-en un autre dans un endroit chaud, prêt à remplacer le premier si nécessaire. Une fois réchauffés, les accumulateurs refroidis peuvent retrouver une partie de leur charge.

● **Niveau de charge de l'accumulateur**

- La mise sous tension et hors tension répétée de l'appareil photo lorsque l'accumulateur est entièrement déchargé entraîne une baisse de son autonomie. Vous devez recharger des accumulateurs entièrement déchargés avant de les utiliser.
- Une nette diminution de la durée de conservation de la charge d'un accumulateur entièrement chargé et utilisé à température ambiante indique qu'il doit être remplacé. Achetez un nouvel accumulateur.

● **N'essayez pas de recharger des accumulateurs entièrement chargés.**

Continuer de recharger l'accumulateur alors qu'il est totalement chargé peut nuire à ses performances.

● **Recyclage des accumulateurs usagés**

Veillez recycler les accumulateurs conformément aux réglementations en vigueur dans votre pays, en veillant à protéger leurs contacts avec du ruban adhésif avant de les jeter.



## **Précautions : utilisation du chargeur**

- Ne déplacez pas le chargeur et ne touchez pas l'accumulateur pendant le chargement ; si cette consigne de sécurité n'est pas respectée, le chargeur peut, en de très rares occasions, indiquer que le chargement est terminé alors que l'accumulateur n'est que partiellement chargé. Retirez et insérez à nouveau l'accumulateur avant de reprendre le chargement.
- Ne court-circuitez pas les contacts du chargeur. Le non-respect de cette consigne de sécurité peut provoquer une surchauffe et endommager le chargeur.
- Débranchez le chargeur ou retirez l'adaptateur de charge lorsque vous n'utilisez pas le chargeur.
- Utilisez le MH-33 uniquement avec des accumulateurs compatibles.
- N'utilisez pas les chargeurs si l'intérieur est exposé suite à un dommage ou s'ils émettent des bruits inhabituels lors de l'utilisation.
- Les symboles indiqués sur ce produit ont la signification suivante :  
≡ CC

## **Précautions : utilisation de l'adaptateur de charge**

- Verrouillez le volet du logement pour accumulateur avant de recharger l'accumulateur avec l'adaptateur de charge.
- Ne déplacez pas l'appareil photo et ne touchez pas l'accumulateur pendant le chargement ; si cette consigne de sécurité n'est pas respectée, l'appareil photo peut, en de très rares occasions, indiquer que le chargement est terminé alors que l'accumulateur n'est que partiellement chargé. Débranchez et rebranchez l'adaptateur pour redémarrer le chargement.
- Ne court-circuitez pas les contacts de l'adaptateur. Le non-respect de cette consigne de sécurité peut provoquer une surchauffe et endommager le chargeur.
- Débranchez l'adaptateur lorsque vous ne l'utilisez pas.
- N'utilisez pas les adaptateurs si l'intérieur est exposé suite à un dommage ou s'ils émettent des bruits inhabituels lors de l'utilisation.
- Les symboles indiqués sur ce produit ont la signification suivante :  
~ CA, ≡ CC, □ équipement de classe II (ce produit est équipé d'un système de double isolation)

## Marques commerciales et licences

- CFexpress est une marque commerciale de la CompactFlash Association aux États-Unis et dans d'autres pays.
- NVM Express est une marque commerciale de NVM Express Inc. aux États-Unis et dans d'autres pays.
- XQD est une marque commerciale de Sony Corporation.
- Windows est soit une marque déposée, soit une marque commerciale de Microsoft Corporation aux États-Unis et/ou dans d'autres pays.
- Apple®, App Store®, les logos Apple, iPhone®, iPad®, Mac et macOS sont des marques commerciales d'Apple Inc., enregistrées aux États-Unis et/ou dans d'autres pays.
- Android, Google Play et le logo Google Play sont des marques commerciales de Google LLC. Le robot Android est reproduit ou modifié à partir de travaux créés et partagés par Google, et utilisé conformément aux conditions décrites dans la licence d'attribution Creative Commons 3.0.
- IOS est une marque commerciale ou une marque déposée de Cisco Systems, Inc., aux États-Unis et/ou dans d'autres pays et est utilisée sous licence.
- HDMI, le logo HDMI et High-Definition Multimedia Interface sont des marques commerciales ou des marques déposées de HDMI Licensing LLC.

**HDMI**

- La marque et le logo Bluetooth® sont des marques déposées appartenant à Bluetooth SIG, Inc. et leur utilisation par Nikon s'effectue sous licence.
- Wi-Fi et le logo Wi-Fi sont des marques commerciales ou des marques déposées de la Wi-Fi Alliance.
- Powered by intoPIX technology.



- Tous les autres noms de marques mentionnés dans ce document ou dans les autres documentations fournies avec votre matériel Nikon sont des marques commerciales ou des marques déposées de leurs détenteurs respectifs.
- Use of the Made for Apple badge means that an accessory has been designed to connect specifically to the Apple products identified in the badge, and has been certified by the developer to meet Apple performance standards. Apple is not responsible for the operation of this device or its compliance with safety and regulatory standards. Please note that the use of this accessory with an Apple product may affect wireless performance.
- This product includes software developed by the OpenSSL Project for use in the OpenSSL Toolkit.
- Le logiciel de ce produit inclut un logiciel open source protégé par les droits d'auteur de tiers. Les clauses des licences de ce logiciel open source sont disponibles dans le *Guide de référence*.  
<https://downloadcenter.nikonimglib.com/>

# Précautions : données de position (GPS/GLONASS)

## ● Données de position et journaux de suivi

- Si [ON] est sélectionné pour [Données de position (intégré)] > [Enregistrer données position] dans le menu Configuration ou que le suivi est en cours, l'appareil photo continue d'acquérir les journaux et/ou la position même s'il est hors tension.
- Il est possible de déduire des informations personnelles à partir des données de position enregistrées dans les journaux de suivi ou intégrées aux photos et aux vidéos. Soyez prudent lorsque vous partagez des photos, des vidéos ou des journaux de suivi ou lorsque vous les publiez sur Internet ou dans d'autres emplacements où ils sont visibles par des tiers. Veuillez à lire également « Attention : élimination des périphériques de stockage de données » (☞ 53).

## ● Navigation

Ce produit est un appareil photo. Il n'est pas destiné à servir d'instrument de navigation ou d'arpentage.

- La position indiquée par l'appareil photo n'est qu'approximative. Il ne doit pas être utilisé pour l'arpentage ou pour la navigation lors de voyages en avion, en voiture, à pied ou avec d'autres moyens.

## ● Utilisation à l'étranger

- Avant de voyager, renseignez-vous auprès de votre agence de voyage, de l'ambassade ou de l'office de tourisme des pays que vous avez l'intention de visiter pour obtenir des informations sur les restrictions qui peuvent s'appliquer à l'utilisation d'appareils photo permettant l'enregistrement des données de position. La Chine, par exemple, interdit l'enregistrement non autorisé des données de position. Sélectionnez [OFF] pour [Enregistrer données position].
- En octobre 2021, il se peut que la fonction relative aux données de position ne fonctionne pas comme prévu en Chine et à proximité de la frontière chinoise.

# Mentions légales

## ● Avis pour les clients résidant aux États-Unis

Le chargeur d'accumulateur

### **CONSIGNES DE SÉCURITÉ IMPORTANTES—CONSERVEZ CES CONSIGNES**

### **DANGER—POUR LIMITER LE RISQUE D'INCENDIE OU D'ÉLECTROCUTION, SUIVEZ ATTENTIVEMENT CES CONSIGNES**

#### **Federal Communications Commission (FCC) Radio Frequency Interference Statement**

Cet appareil est conforme à la partie 15 de la réglementation FCC. Le fonctionnement est soumis aux deux conditions suivantes : (1) cet appareil ne doit pas provoquer d'interférences dangereuses et (2) cet appareil doit accepter toute interférence reçue, y compris celles susceptibles de produire un dysfonctionnement.

**Remarque** : ce matériel a été testé et trouvé conforme aux limites définies pour les appareils numériques de Classe B selon la partie 15 de la réglementation FCC. Ces limites ont été conçues pour fournir une protection raisonnable contre les interférences dangereuses dans une installation résidentielle. Ce matériel génère, utilise et peut irradier des radiofréquences qui peuvent, en cas d'une installation et d'une utilisation contraires aux instructions, provoquer des interférences néfastes aux communications radio. Cependant, il n'existe aucune garantie que ce matériel ne provoquera pas des interférences dans une installation particulière. Si ce matériel provoque effectivement des interférences préjudiciables à la réception radio ou télévisée, ce qui peut être déterminé en l'allumant et en l'éteignant, il est conseillé de corriger ces interférences à l'aide de l'une ou de plusieurs des mesures suivantes :

- Réorienter ou déplacer l'antenne de réception.
- Augmenter la distance qui sépare le matériel du récepteur.
- Raccorder le matériel à une prise reliée à un circuit différent de celui auquel le récepteur est raccordé.
- Consulter un revendeur ou un technicien radio/télévision spécialisé.

## AVERTISSEMENTS

### *Modifications*

La FCC demande qu'il soit notifié à l'utilisateur que tout changement ou modification sur cet appareil qui

n'aurait pas été expressément approuvé par Nikon Corporation peut annuler tout droit à l'utilisateur d'utiliser le matériel.

### *Câbles d'interface*

Utilisez les câbles d'interface vendus ou fournis par Nikon pour votre appareil photo. L'utilisation d'autres câbles peut faire dépasser les limites de la Classe B Partie 15 de la réglementation FCC.

Nikon Inc., 1300 Walt Whitman Road, Melville, New York 11747-3064, U.S.A.

Tel. : 631-547-4200

### ● **Avis pour les clients résidant au Canada**

CAN ICES-3 B / NMB-3 B



**Nikon**

Z 9

## ● Avis pour les clients en Europe

**ATTENTION : IL Y A UN RISQUE D'EXPLOSION SI L'ACCUMULATEUR/LA PILE EST REMPLACÉ(E) PAR UN AUTRE DE TYPE INCORRECT. DÉBARRASSEZ-VOUS DES ACCUMULATEURS/PILES USAGÉS EN SUIVANT LES CONSIGNES.**

Ce symbole indique que le matériel électrique et électronique doit être jeté dans les conteneurs appropriés.



Les mentions suivantes s'appliquent uniquement aux utilisateurs situés dans les pays européens :

- Ce produit doit être jeté dans un point de collecte approprié. Il ne doit pas être jeté avec les déchets ménagers.
- Le tri sélectif et le recyclage permettent de préserver les ressources naturelles et d'éviter les conséquences négatives pour la santé humaine et l'environnement, qui peuvent être provoquées par une élimination incorrecte.
- Pour plus d'informations, contactez votre revendeur ou les autorités locales chargées de la gestion des déchets.

Ce symbole sur l'accumulateur/la pile indique que celui-ci/celle-ci doit être collecté(e) séparément.



Les mentions suivantes s'appliquent uniquement aux utilisateurs situés dans les pays européens :

- Tous les accumulateurs/piles, qu'ils portent ce symbole ou non, doivent être jetés séparément dans un point de collecte approprié. Ils ne doivent pas être jetés avec les déchets ménagers.
- Pour plus d'informations, contactez votre revendeur ou les autorités locales chargées de la gestion des déchets.

## ● Avis pour les clients en France

LE PRODUIT ET SON EMBALLAGE RELÈVENT D'UNE CONSIGNE DE TRI



CONSIGNE POUVANT VARIER LOCALEMENT > [WWW.CONSIGNESDETRI.FR](http://WWW.CONSIGNESDETRI.FR)

## Bluetooth et Wi-Fi (réseau local sans fil)

Ce produit est contrôlé par les réglementations des exportations américaines (United States Export Administration Regulations, EAR). Il n'est pas nécessaire d'obtenir l'autorisation du gouvernement américain si ce produit doit être exporté vers des pays autres que les pays suivants qui, au moment de la rédaction de ce document, sont soumis à un embargo ou à des contrôles particuliers : Cuba, l'Iran, la Corée du nord, le Soudan et la Syrie (liste susceptible de changer). L'utilisation d'appareils sans fil peut être interdite dans certains pays ou certaines régions. Consultez un représentant agréé Nikon avant d'utiliser les fonctions sans fil de ce produit en dehors de son pays d'achat.

L'émetteur Bluetooth de cet appareil fonctionne dans la plage 2,4 GHz.

### ● Avis pour les clients résidant aux États-Unis et au Canada

Cet appareil est conforme à la partie 15 de la réglementation FCC et aux CNR d'Innovation, Sciences et Développement économique Canada (ISDE) applicables aux appareils radio exempts de licence. Le fonctionnement est soumis aux deux conditions suivantes : (1) cet appareil ne doit pas provoquer d'interférences dangereuses et (2) cet appareil doit accepter toute interférence reçue, y compris celles susceptibles de produire un dysfonctionnement.

### AVERTISSEMENT DE LA FCC

La FCC demande qu'il soit notifié à l'utilisateur que tout changement ou modification sur cet appareil qui n'aurait pas été expressément approuvé par Nikon Corporation peut annuler tout droit à l'utilisateur d'utiliser l'équipement.



## **Conformité avec la norme 15.407(c) de la FCC**

La transmission des données est toujours activée par logiciel, puis les données sont transmises via le MAC, via la bande de base numérique et analogique, pour atteindre enfin la puce RFID. Plusieurs paquets particuliers sont activés par le MAC. La partie de bande de base numérique ne pourra activer l'émetteur RF qu'à ces conditions et l'émetteur RF s'éteindra à la fin du paquet. Ainsi, l'émetteur sera sous tension uniquement pendant la transmission de l'un des paquets susmentionnés. En d'autres termes, cet appareil met automatiquement fin à la transmission en cas d'absence d'informations à transmettre ou de dysfonctionnement.

Tolérance de fréquence :  $\pm 20$  ppm

## **Déclaration d'interférences de fréquences radio de la FCC**

Remarque : cet équipement a été testé et trouvé conforme aux limites définies pour les appareils numériques de Classe B selon la Partie 15 de la réglementation FCC. Ces limites assurent une protection raisonnable contre les interférences dangereuses lorsque le matériel est utilisé en environnement résidentiel. Ce matériel génère, utilise et peut irradier des radiofréquences qui peuvent, en cas d'une installation et d'une utilisation contraires aux instructions, provoquer des interférences néfastes aux communications radio. Cependant, il n'existe aucune garantie que ce matériel ne provoquera pas des interférences dans une installation particulière. Si ce matériel provoque effectivement des interférences préjudiciables à la réception radio ou télévisée, ce qui peut être déterminé en l'allumant et en l'éteignant, il est conseillé d'essayer de corriger ces interférences à l'aide de l'une ou de plusieurs des mesures suivantes :

- Réorientez ou repositionnez l'antenne de réception.
- Augmentez la distance séparant ce matériel du récepteur.
- Raccordez ce matériel à une prise reliée à un circuit différent de celui où est connecté le récepteur.
- Consultez un revendeur ou un technicien radio/télévision spécialisé.

## **Emplacement**

Ce transmetteur ne doit pas être placé au même endroit que ou utilisé en conjonction avec toute autre antenne ou tout autre transmetteur.

Nikon Inc., 1300 Walt Whitman Road, Melville, New York 11747-3064, U.S.A.  
Tél. 631-547-4200

## **Déclaration relative à l'exposition aux fréquences radio de la FCC/ISED**

Les preuves scientifiques disponibles ne démontrent pas la présence de problèmes de santé associés à l'utilisation de dispositifs sans fil à faible puissance. Cependant, il n'existe pas non plus de preuve que ces dispositifs sans fil à faible puissance sont absolument sûrs. Les dispositifs sans fil à faible puissance émettent de faibles niveaux de fréquence radio de l'ordre d'une micro-onde lorsqu'ils sont utilisés. Alors que de hauts niveaux de fréquences radio peuvent avoir des effets sur la santé (en chauffant les tissus), l'exposition à de faibles niveaux de fréquences radio n'ayant pas d'effet de chaleur ne provoque pas d'effet néfaste connu sur la santé. De nombreuses études portant sur les faibles niveaux d'exposition aux fréquences radio n'ont pas détecté d'effets biologiques. Certaines études ont suggéré que certains effets biologiques pouvaient se produire, mais ces conclusions n'ont pas été confirmées par des recherches supplémentaires. Ce produit a été testé et reconnu conforme aux limites d'exposition aux radiations de la FCC/ISED établies pour un environnement non contrôlé et est conforme aux directives relatives à l'exposition aux fréquences radio de la FCC et à la RSS-102 des règles d'exposition aux fréquences radio d'ISED. Veuillez consulter le rapport de test SAR disponible sur le site Internet de la FCC.

### **Conformité avec la norme RSS-247 Issue 2 §6.4**

La transmission des données est toujours activée par logiciel, puis les données sont transmises via le MAC, via la bande de base numérique et analogique, pour atteindre enfin la puce RFID. Plusieurs paquets particuliers sont activés par le MAC. La partie de bande de base numérique ne pourra activer l'émetteur RF qu'à ces conditions et l'émetteur RF s'éteindra à la fin du paquet. Ainsi, l'émetteur sera sous tension uniquement pendant la transmission de l'un des paquets susmentionnés. En d'autres termes, cet appareil met automatiquement fin à la transmission en cas d'absence d'informations à transmettre ou de dysfonctionnement.

### **● Avis pour les clients résidant au Canada**

Pour usage intérieur seulement (5150-5350MHz).

● **Avis pour les clients résidant en Europe et dans les pays qui respectent la directive RED**

Par la présente, Nikon Corporation déclare que le type de matériel radio Z 9 est conforme à la directive 2014/53/UE.



Le texte intégral de la déclaration de conformité de l'UE est disponible à l'adresse suivante :

[https://imaging.nikon.com/support/pdf/DoC\\_N2014.pdf](https://imaging.nikon.com/support/pdf/DoC_N2014.pdf)

**Wi-Fi**

- Fréquence de fonctionnement :
  - 2412 à 2462 MHz (canal 11 ; Afrique, Asie et Océanie)
  - 2412 à 2462 MHz (canal 11) et 5180 à 5825 MHz (États-Unis, Canada, Mexique)
  - 2412 à 2462 MHz (canal 11) et 5180 à 5805 MHz (autres pays du continent américain)
  - 2412 à 2462 MHz (canal 11) et 5745 à 5805 MHz (Géorgie)
  - 2412 à 2462 MHz (canal 11) et 5180 à 5320 MHz (autres pays européens)
- Puissance de sortie maximale (EIRP) :
  - Bande de 2,4 GHz : 8,4 dBm
  - Bande de 5 GHz : 6,0 dBm (Géorgie)
  - Bande de 5 GHz : 9,0 dBm (autres pays)

**Bluetooth**

- Fréquence de fonctionnement :
  - Bluetooth : 2402 à 2480 MHz
  - Bluetooth Low Energy : 2402 à 2480 MHz
- Puissance de sortie maximale (EIRP) :
  - Bluetooth : 2,9 dBm
  - Bluetooth Low Energy : 1,4 dBm

## ● Sécurité

L'un des avantages de ce produit est qu'il permet aux personnes de se connecter librement afin d'échanger des données sans fil en tout lieu, dans la limite de sa portée. Néanmoins, vous pouvez être confronté aux situations suivantes si les fonctions de sécurité ne sont pas activées :

- Vol de données : il se peut que des tiers malveillants interceptent les transmissions sans fil afin de voler des identifiants, des mots de passe et autres informations personnelles.
- Accès non autorisé : des utilisateurs non autorisés peuvent avoir accès au réseau et modifier des données ou réaliser d'autres actions malveillantes. Notez qu'en raison de la conception des réseaux sans fil, des attaques spécialisées peuvent permettre un accès non autorisé même si les fonctions de sécurité sont activées.
- Réseaux non sécurisés : la connexion à des réseaux ouverts peut donner lieu à un accès non autorisé. Utilisez uniquement des réseaux sécurisés.

---

## ▣ Marquage de conformité

Les normes avec lesquelles l'appareil photo est en conformité peuvent être affichées à l'aide de l'option [**Marquage de conformité**] du menu Configuration.

## ■ Certificats

### • Maroc/

المغرب

AGREE PAR L'ANRT MAROC  
Numéro d'agrément :  
MR00029511ANRT2021



### • México

La operación de este equipo está sujeta a las siguientes dos condiciones:

- (1) es posible que este equipo o dispositivo no cause interferencia perjudicial y
- (2) este equipo o dispositivo debe aceptar cualquier interferencia, incluyendo la que pueda causar su operación no deseada.

### • ประเทศไทย

เครื่อง โทรคมนาคมและอุปกรณ์นี้ มีความสอดคล้องตามข้อกำหนดของ กสทช

• عمان

Oman-TRA
D090024
TRA/TA-R/11808/21



A series of 20 horizontal lines for writing, spaced evenly down the page.

## Conditions de la garantie - Garantie réparation Nikon (Europe)

Cher client,

Nous vous remercions d'avoir choisi ce produit Nikon. S'il nécessite une réparation sous garantie, contactez le revendeur auquel vous l'avez acheté ou un membre de notre réseau de centres de service agréés Nikon dans la zone d'achat de Nikon Europe B.V.

(ex. : Europe/Russie/autres). Pour obtenir des informations détaillées, consultez :

<https://www.europe-nikon.com/support>

Pour éviter tout problème, nous vous conseillons de lire attentivement le Manuel de l'utilisateur avant de prendre contact avec le revendeur ou un centre de service agréé de notre réseau.

Votre appareil Nikon est garanti contre tout défaut de fabrication pendant une année complète à partir de la date d'achat d'origine. Si pendant cette période de garantie, le produit s'avère défectueux en raison d'un matériel incorrect ou d'un problème de fabrication, notre réseau de centres de service agréés dans la zone d'achat de Nikon Europe B.V. se chargera, sans aucun frais de main d'oeuvre ou de pièces de rechange, de réparer le produit selon les termes et conditions définies ci-dessous. Nikon se réserve le droit (à sa seule discrétion) de remplacer ou de réparer le produit.

1. Cette garantie est fournie uniquement sur présentation de la fiche de garantie dûment remplie et de la facture originale, ou du reçu indiquant la date de l'achat, le type de produit ainsi que le nom du distributeur, accompagnés du produit. Nikon se réserve le droit de refuser un service de garantie gratuit si les documents mentionnés ci-dessus ne peuvent être présentés ou si les informations qu'ils contiennent sont incomplètes ou illisibles.

## 2. Cette garantie ne couvrira pas:

- l'entretien et les réparations nécessaires, ou le remplacement de pièces, dûs à l'usure normale;
- les modifications destinées à améliorer le produit au-delà de son usage normal tel qu'il est décrit dans les manuels d'utilisation, et ceci sans le consentement écrit préalable de Nikon;
- les coûts de transport et tous les risques encourus lors du transport, ayant un rapport direct ou indirect avec la garantie du produit;
- tout dommage résultant de modifications ou d'ajustements qui pourraient être opérés sur le produit (et ceci sans le consentement écrit préalable de Nikon) afin qu'il soit conforme aux normes techniques au niveau local ou national, en vigueur dans n'importe quel autre pays que ceux pour lesquels le produit a été conçu et/ou fabriqué à l'origine.

## 3. La garantie ne s'appliquera pas en cas de:

- dommage causé par un mauvais usage, y compris mais ne se limitant pas à la non-utilisation du produit pour son usage normal ou selon les instructions d'utilisation portant sur un usage et un entretien appropriés, et à une installation ou une utilisation du produit qui ne seraient pas conformes aux normes de sécurité en vigueur dans le pays où il est utilisé;
- dommage causé par un accident, y compris mais sans se limiter à la foudre, à des dégâts des eaux, à un incendie, à un mauvais usage ou à une négligence;
- modification, gribouillage, illisibilité ou suppression du numéro de modèle ou du numéro de série figurant sur le produit;
- dommage résultant de réparations ou ajustements ayant été effectués par des entreprises ou par des personnes non autorisées;
- défauts dans n'importe quel système auquel le produit est incorporé ou avec lequel il est utilisé;



4. Cette garantie d'entretien n'affecte pas les droits statutaires du consommateur en vertu des lois nationales en vigueur, ni le droit du consommateur face au distributeur, émanant de leur contrat d'achat/vente.

**Avis :** Une présentation générale de toutes les stations de service Nikon autorisées peut être consultée en ligne à l'aide du lien suivant (URL = <https://www.europe-nikon.com/service/>).

Il est interdit de reproduire une partie ou l'intégralité de ce document sous quelque forme que ce soit (à l'exception d'une brève citation dans un article ou un essai), sans autorisation écrite de NIKON CORPORATION.

Par souci du respect de l'environnement, Nikon s'efforce de diminuer sa consommation de papier.

**NIKON CORPORATION**

---

© 2021 Nikon Corporation



6MO01913-01